

КЫРГЫЗ РЕСПУБЛИКАСЫНЫН УЛУТТУК БАНКЫ

# ЖЫЛДЫК ОТЧЕТ

---

2 0 0 7

Бишкек 2008

2007-

» 2007- «  
8, 10-

2007- 2008-  
12/1

2007- 2008- 14/2

:

:

:

..  
..  
..

:

..

, 101

(996 312) 66-90-52  
(996 312) 61-07-30

nimaralieva@nbkr.kg

, 101

(996 312) 66-90-09,  
(996 312) 61-07-30  
e-mail: pr@nbkr.kg  
Http://www.nbkr.kg

## МАЗМУНУ

<p><b>Кыргыз Республикасынын Улуттук банкынын Төрагасынын кириш сөзү</b> ..... 5</p> <p><b>I. КЫРГЫЗ РЕСПУБЛИКАСЫНЫН 2007-ЖЫЛДАГЫ ЭКОНОМИКАЛЫК АБАЛЫ</b></p> <p>1- . 2007- ..... 8</p> <p>1.1. .... 8</p> <p>1.2. .... 11</p> <p>1.3. .... 14</p> <p>1.4. .... 19</p> <p>    1.4.1. .... 19</p> <p>    1.4.2. .... 21</p> <p>    1.4.3. .... 23</p> <p>    1.4.4. .... 30</p> <p><b>II. КЫРГЫЗ РЕСПУБЛИКАСЫНЫН УЛУТТУК БАНКЫНЫН 2007-ЖЫЛДАГЫ ИШИ</b></p> <p>2- . ..... 38</p> <p>2.1. .... 38</p> <p>2.2. .... 43</p> <p>    ( ) ..... 43</p> <p>    2.2.1. .... 44</p> <p>    2.2.2. .... 45</p> <p>    2.2.3. .... 47</p> <p>    2.2.4. .... 47</p> <p>    2.2.5. ( ) ..... 48</p> <p>2.3. .... 49</p> <p>3- . - ..... 52</p> <p>3.1. .... 52</p> <p>3.2. - ..... 58</p> <p>3.3. - ..... 63</p> <p>    3.3.1. .... 63</p> <p>    3.3.2. .... 64</p> <p>    3.3.3. .... 67</p> <p>    3.3.4. .... 67</p> <p>    3.3.5. .... 67</p> <p>4- . ..... 69</p> <p>4.1. .... 69</p> <p>    4.1.1. .... 69</p> <p>    4.1.2. .... 71</p>	<p>4.2. .... 73</p> <p>5- . ..... 76</p> <p>5.1. .... 76</p> <p>5.2. .... 80</p> <p>6- . ..... 83</p> <p>6.1. .... 83</p> <p>6.2. .... 90</p> <p>    2007- ..... 90</p> <p>6.3. .... 94</p> <p>6.4. .... 98</p> <p>6.5. .... 100</p> <p><b>III. КЫРГЫЗ РЕСПУБЛИКАСЫНЫН УЛУТТУК БАНКЫНЫН 2007-ЖЫЛ ҮЧҮН ФИНАНСЫЛЫК ОТЧЕТУ</b></p> <p>7- . 2007- ..... 107</p> <p>7.1. .... 107</p> <p>7.2. 2007- ..... 108</p> <p>7.3. 2007- ..... 109</p> <p>7.4. 2007- ..... 110</p> <p>7.5. 2007- ..... 111</p> <p>7.6. 2007- ..... 112</p> <p><b>IV. ТИРКЕМЕЛЕР</b></p> <p>1- . 2007- ..... 146</p> <p>2- . ( ) ..... 154</p> <p>3- . ..... 181</p> <p>4- . ..... 187</p>
--	---



2007-

«

»

2007-

( )

2007-2010-

2007-

A handwritten signature in black ink, appearing to be a stylized name or set of initials.





**КЫРГЫЗ РЕСПУБЛИКАСЫНЫН  
2007-ЖЫЛДАГЫ  
ЭКОНОМИКАЛЫК АБАЛЫ**







1.1.1-

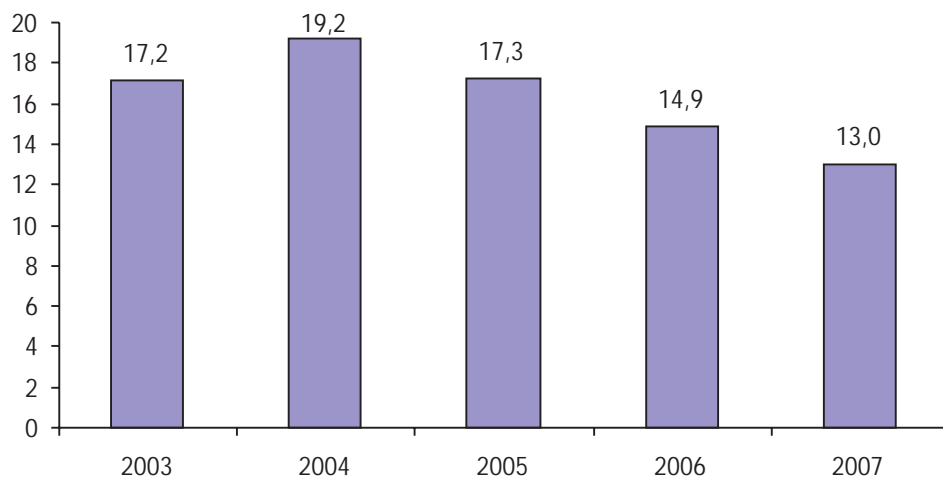

## 1.2. Мамлекеттик финансы сектору<sup>1</sup>

2007-	35 529,6		2006-	
	41,7			
	22,2		25,4	
2007-			(	39 123,7
	28,0		) 33,3	
<sup>2</sup> 2 173,1		2006-		1,4
		1,6		

### 1.2.1-

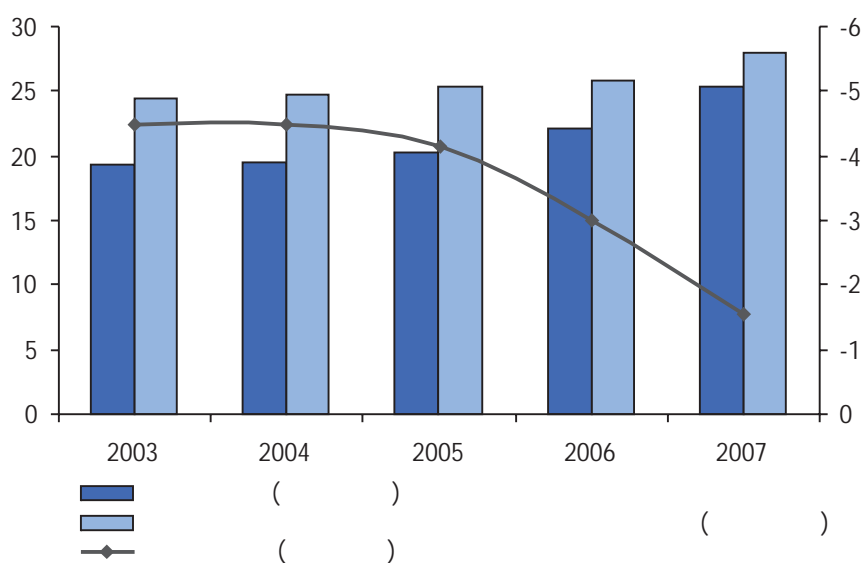

### 1.2.2-

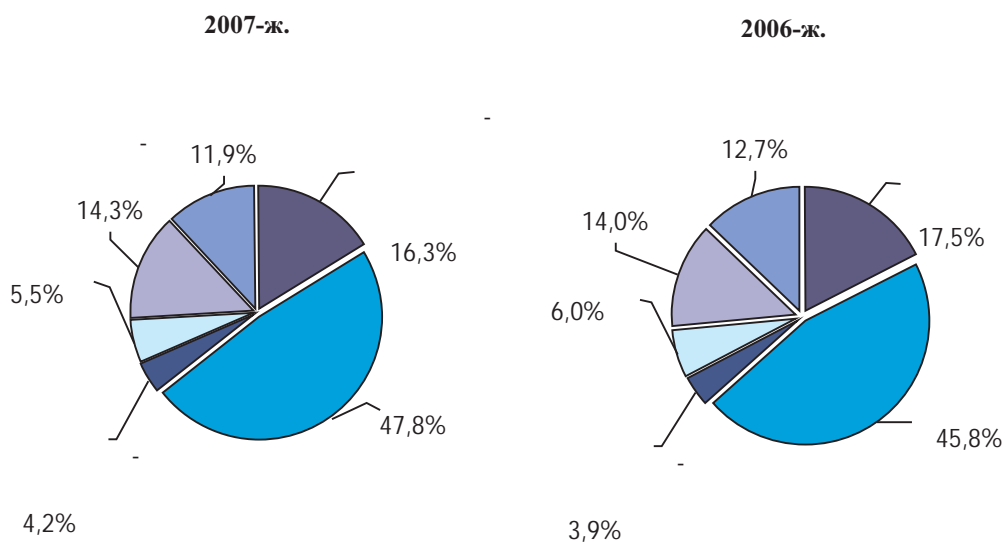

<sup>1</sup>  
<sup>2</sup>

32,8 (74,7), 2006-  
 26 544,8  
 , 55,7 44,3  
 , 34,3 31,9 35,2  
 7 195,3 2006-  
 2007- 53,2  
 1 789,5 (2006- - 266,1). 2006-  
 6 27,3

1.2.3-

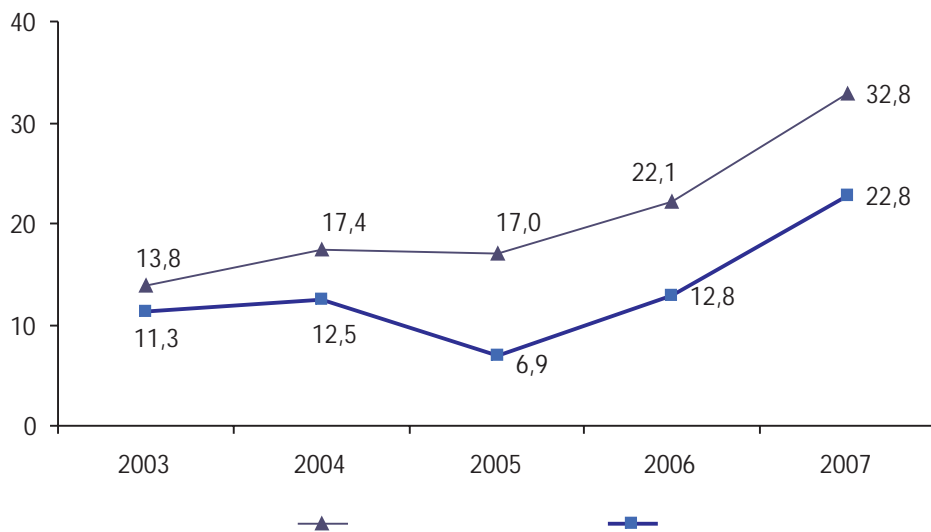

2007- 29 480,7 21,1  
 55,8), -27,2  
 -12,8  
 2007- ( ,  
 , 2006- , 31,4  
 2007- 2 910,7  
 , 58,3 41,7  
 , 2006- 0,6

## 1.2.4-

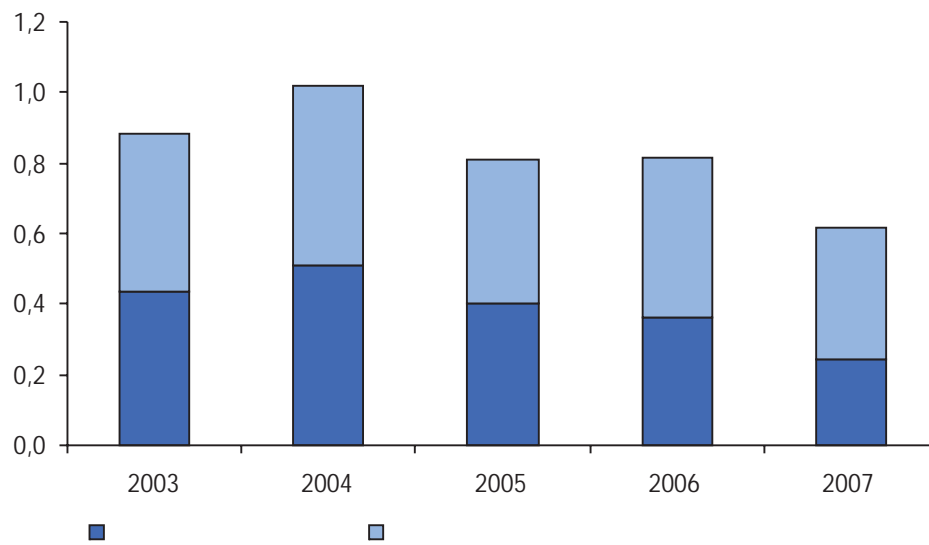

Year	Value	Value	Value	Value
2007-	9 537,9	6,8	97,1	2007-
2007-	100,0	105,1	-	-
		, 458,6	1 714,5	-

### 1.3. Кыргыз Республикасынын төлөм теңдеми

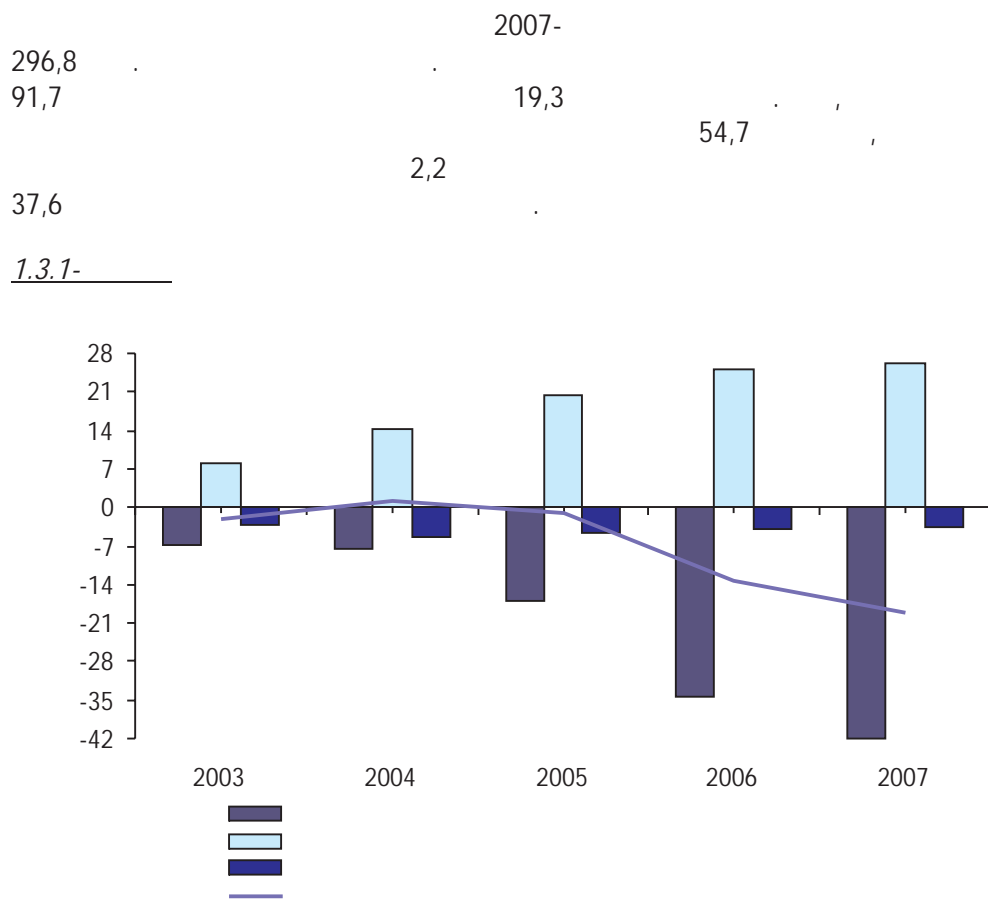

<sup>1</sup> « »

2006- 68,9 -  
 ,30,7 16,8  
 2006- -  
 2007-

### 1.3.2-

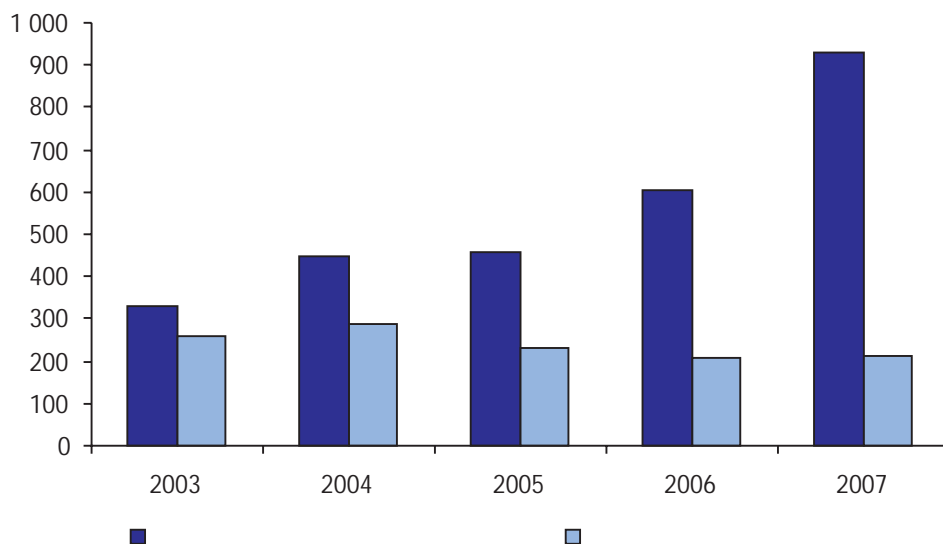

2007- 49,6  
 566,7 ( ),  
 ( ), (52,6 ) (25,9 )  
 36,5  
 566,6 (8,4 ),  
 (58,1 ) (60,6 ),  
 (57,8 )  
 ( ),  
 ( )  
 2007- 2 724,3 2006- -  
 52,0 52,6  
 51,4  
 3  
 (2006- 59,5 ), (46,7

<sup>2</sup> «Алып сатарлардын» соодасын жана Улуттук банктын кошумча баалоосун эске алуусуз, КР УСКнын жана КР МБКнын маалыматтары боюнча.

<sup>3</sup> «Алып сатарлардын» соодасын эске алуусуз, КР УСКнын жана КР МБКнын маалыматтары боюнча.





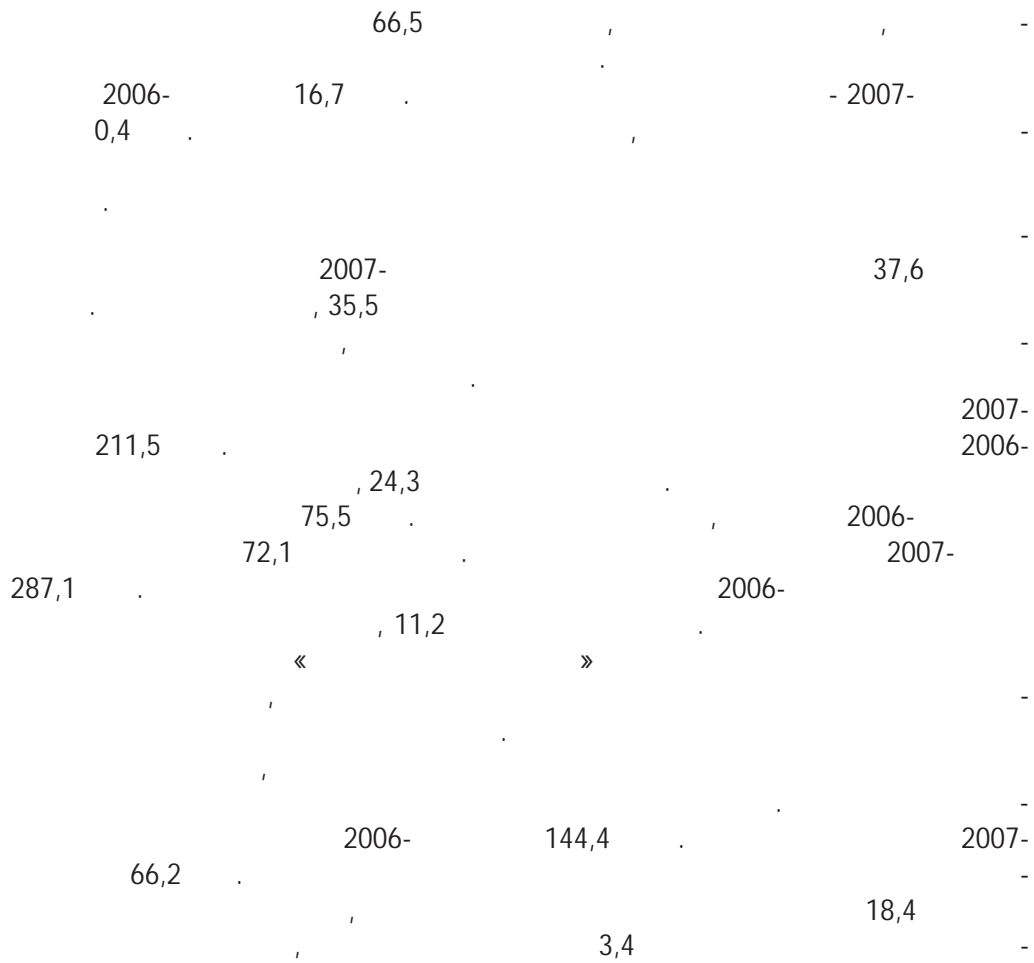

1.3.4-

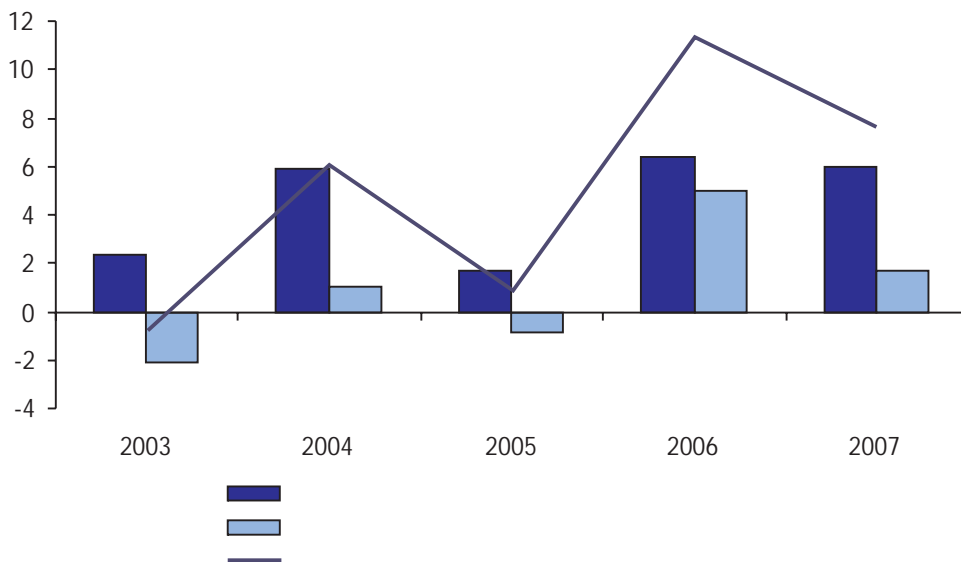

2007-  
»  
, 2006-  
«  
, 1,9

.	,	,
.	,	,
44,0	( 1 176,6 )	2007-
3,5	.	.

## 1.4. Финансы рыноктору

### 1.4.1. Валюта рыногу 2007-

1.4.1.1-

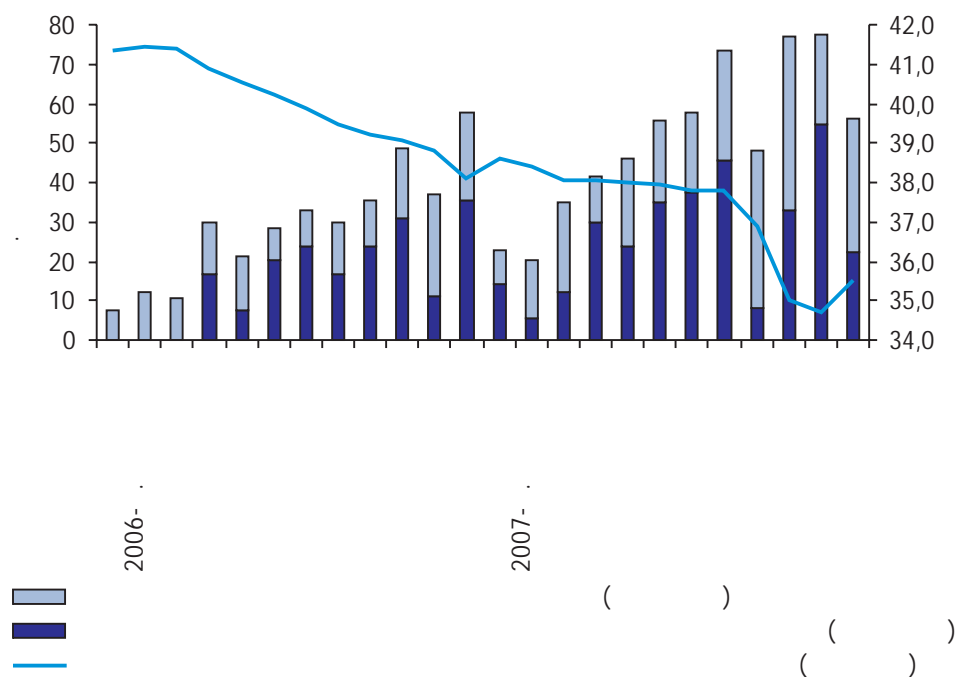



43,0	282,3			3,0	
	200,0				
	2007- 144,3				64,8
81,4					
	62,4	, 22,6			1,
	2006-			5,8	
, 65,5	, 58,5	)	(		6,7
	6,0			- 10,7	
- 17,8					<sup>2</sup> 0,2
0,1					

#### 1.4.2. Банктар аралык кредит рыногу 2007-

	, 18,4		8,6		
				, 2006-	
, 10,4			80,9		

1

2

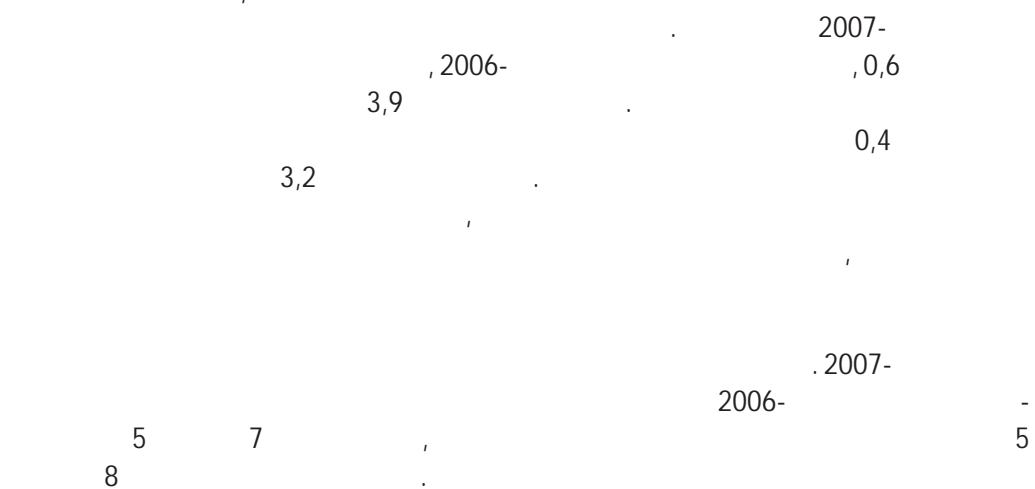

1.4.2.1-

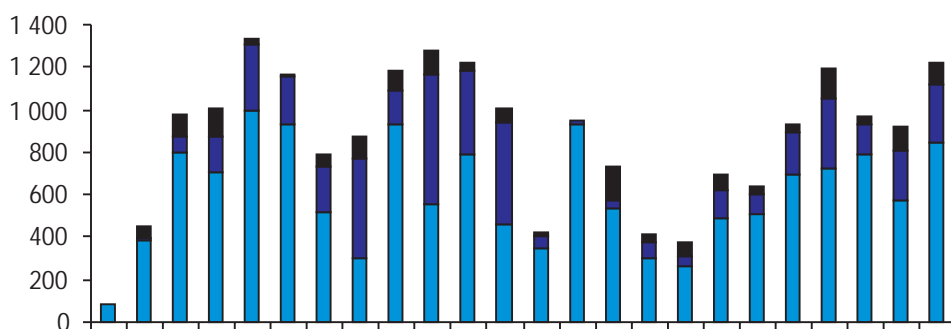

2006-

2007-

2007- 4,4

7,5

8,7

824,4



		1,1	19,7	
	, 2007-			
		22,5	23,8	-
				-
				17,7
	2007-			
90,6				
		6,6	, 1 290,1	
	( )			
			7,6	-
	( )			
			4,3	-
	2 233,1			
30,7				

1.4.3.1-

**2007-ж.**

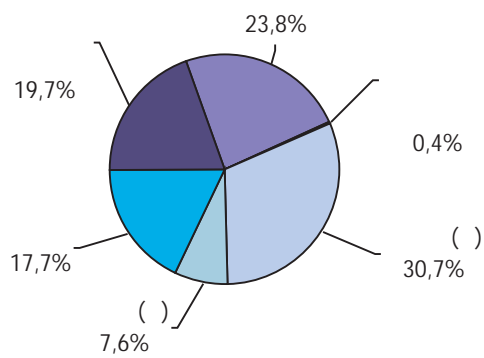

**2006-ж.**

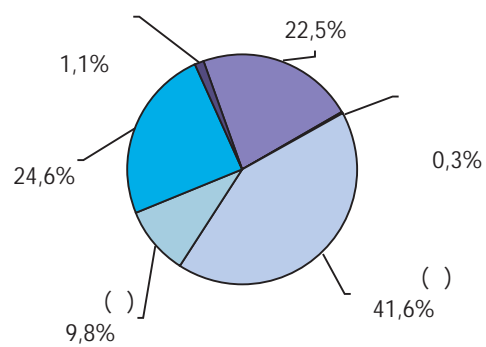

63,3	29,4	2007-	41,1	
			30,0	
		0,4		



1.4.3.1. Мамлекеттик казына векселдери

3, 6, 12, 18 24

1.4.3.1.1-

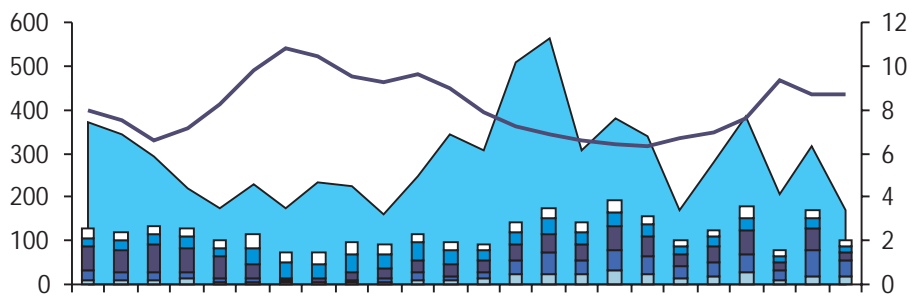

2006-

2007-

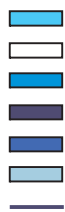

24  
18  
12  
6  
3

( )  
( )  
( )  
( )  
( )  
( )

2007-

Ъ

. 2007-

( )

( 3 6 )  
 ( 12, 18 24 ) -

1.4.3.1.1-

\*

	2006			2007		
<b>Бардыгы болуп</b>	<b>1 315,4</b>	<b>100,0</b>	<b>8,8</b>	<b>1 687,6</b>	<b>100,0</b>	<b>7,4</b>
3	97,2	7,4	4,8	245,9	14,6	4,8
6	147,2	11,2	5,7	442,0	26,2	5,7
12	426,1	32,4	7,0	461,8	27,4	7,0
18	371,8	28,3	9,9	312,4	18,5	9,6
24	273,1	20,8	13,2	225,4	13,4	11,4

\*

			2007-	1 687,6		
				28,3		
				18	24	
2006-	17,8		40,6			
		18	24			
, 2007-	1,4			7,4		
2007-						
1 733,3			37,6			
, 2006-		25,2			425,5	
292	234					
						39,3
1 713,6			(			
98,6	)			20	19	

1.4.3.1.2-

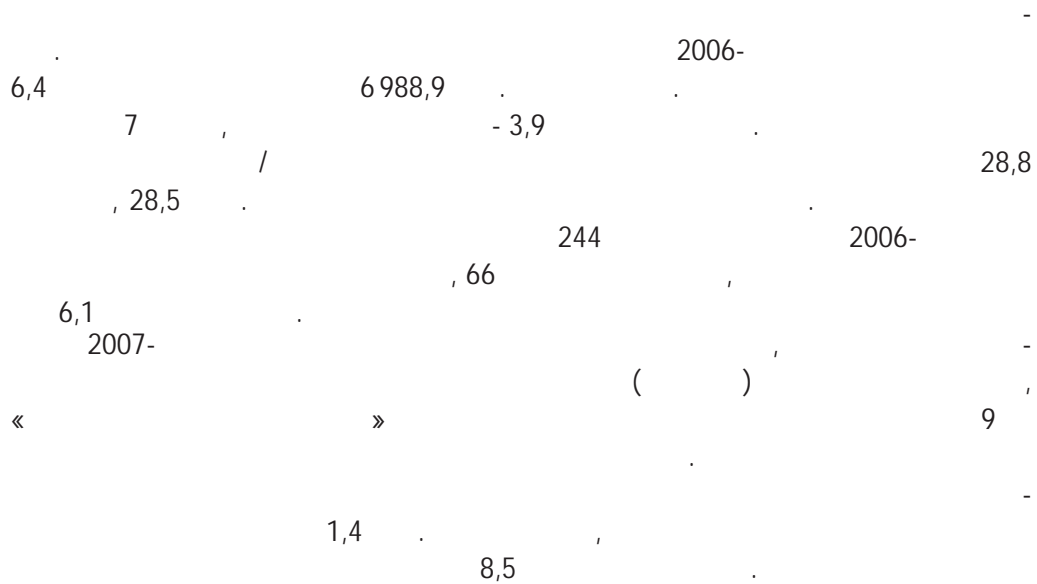
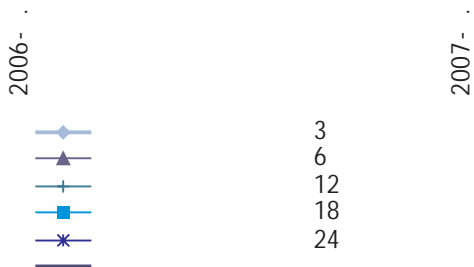
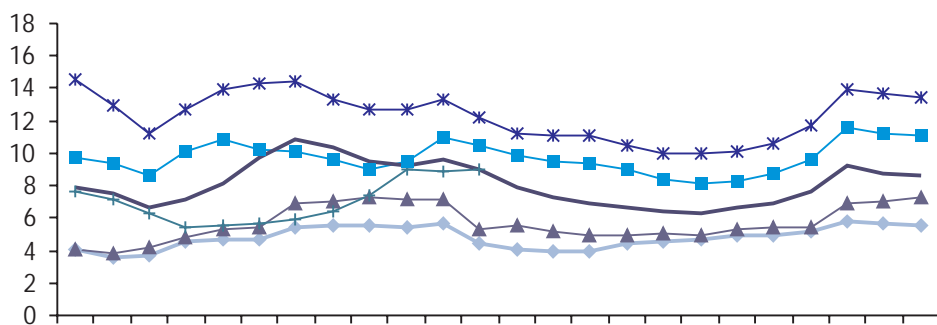

1.4.3.2. Улуттук банктын ноталары





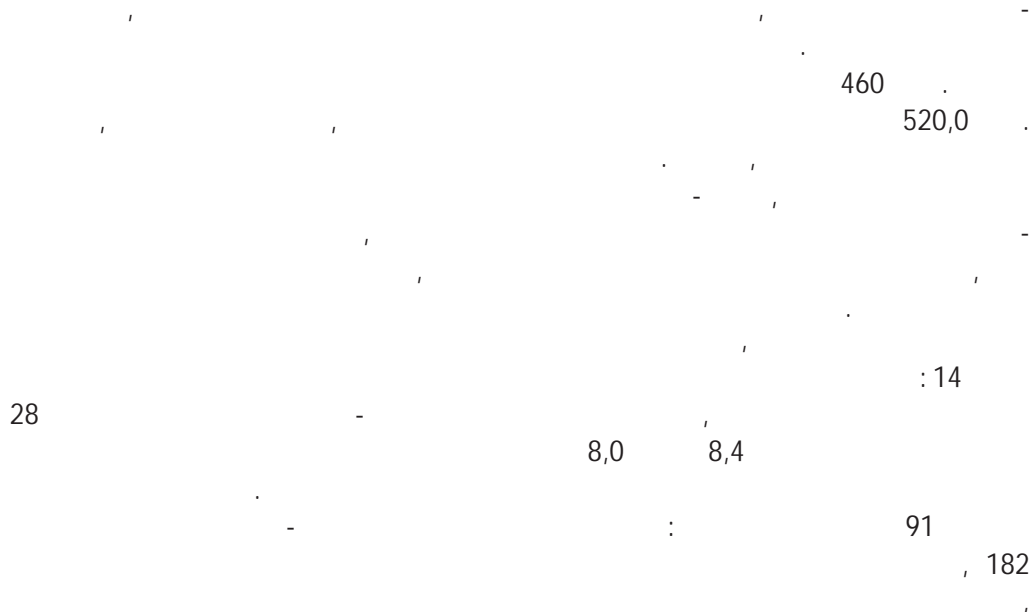

1.4.3.2.2-

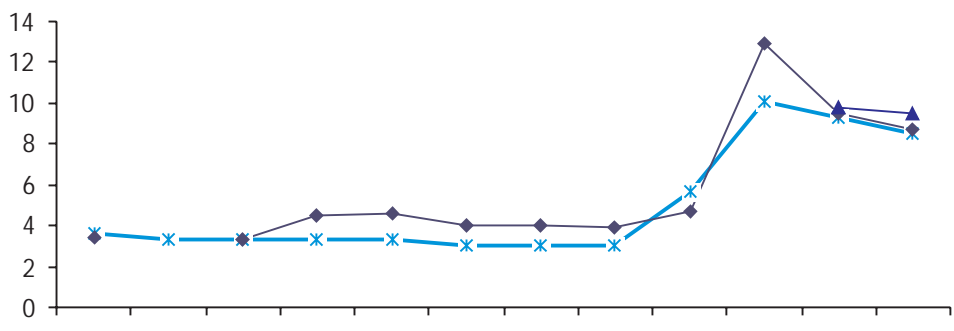

Series	2007-	2006-	2006-
14 (x)	14	5,3	5,0
28 (◆)	28	4	229,2
91 (▲)	91	172,0	1,4

2006-

3,8

28

, 2006-

, 1,9

, 5,8

91

, 9,6

2007-

-

1 433,3

82,3

-

- 17,7

11

-

**1.4.4. Депозиттер жана кредиттер рыногу**

2007-

1

-

<sup>2</sup> 38,9

23,6

<sup>3</sup> 78,6

, 21,5

-

2006-

«

»

2007-

«

»

-

-

-

1,2

0,8

5,7

3,0

-

, 2007-

-

15,0

16,9

:

10,6

15,4

-

70,7

91,0

, 2007-

-

-

1

2

3

23,4  
 13,6  
 12,4  
 39,5  
 52,1  
 ( 2 )  
 ( 0 )  
 42,1

1.4.4.1-

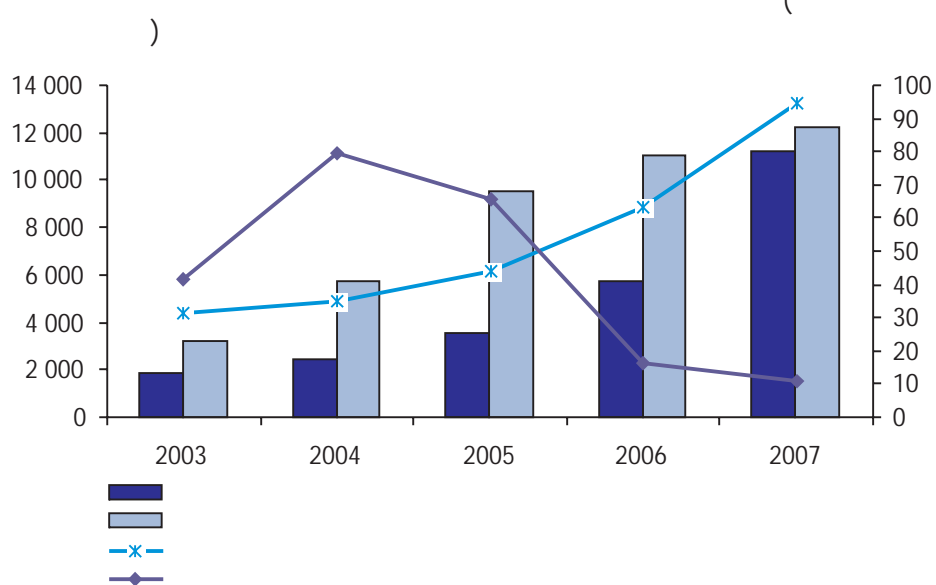

(2,0), 73,4  
 35,8  
 2  
 3,3  
 50,8  
 75,3  
 35,4  
 2007-  
 61,1  
 17,0  
 2,0  
 8,0  
 6,6  
 11,4  
 16,9  
 2,5

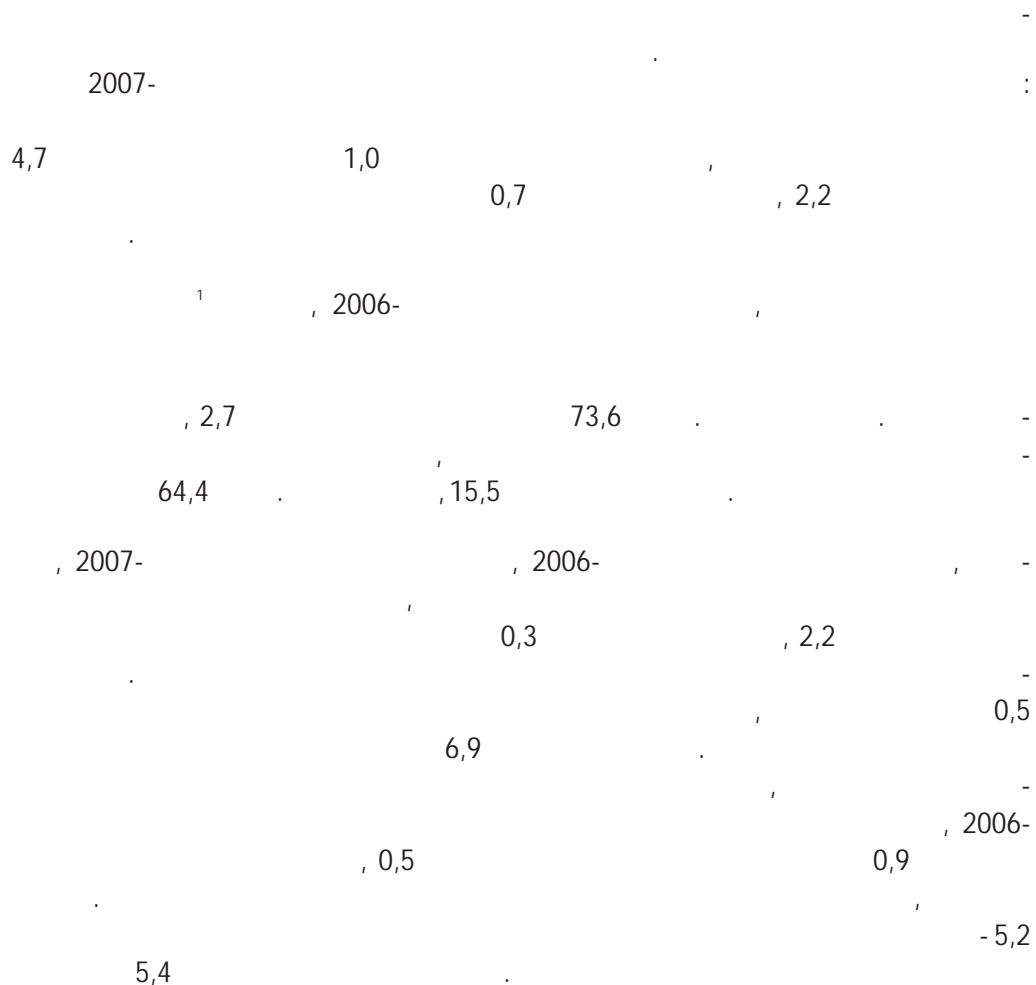

1.4.4.2-

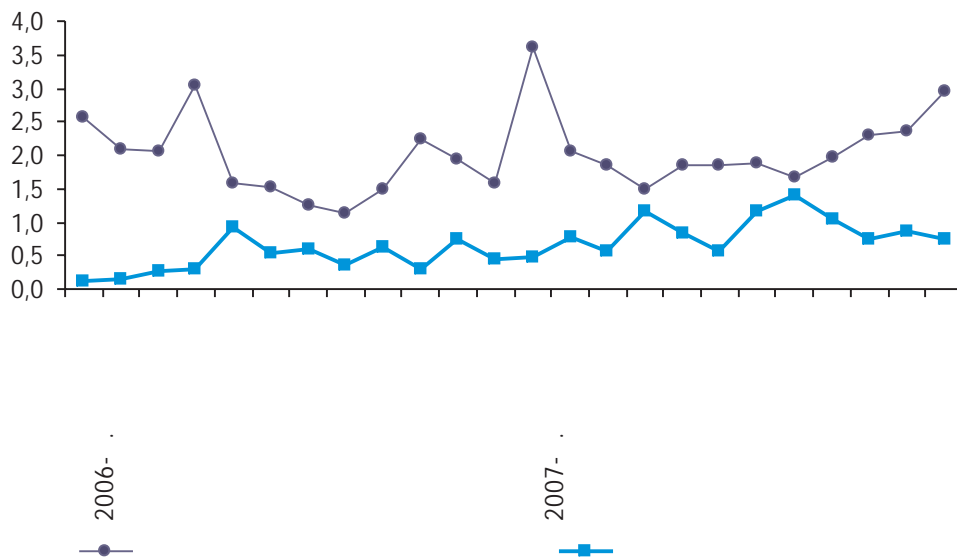





3,1 ,21,3 ,2007-  
 0,1 18,1  
1.4.4.4-

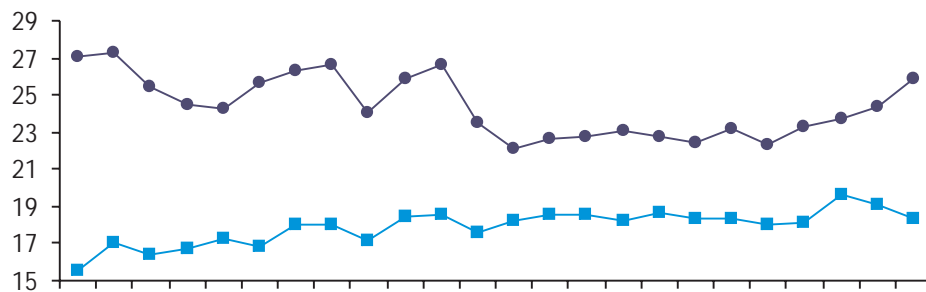

2006- 2007-  
 51,1 24,5 2007-  
 16,1 79,1 39,8 4,7  
 (4,2 ) (77,5 )  
 (56,7 ) 7,7 12,0 2006-  
 6,2 45,4 8,9  
 11,5 1,6  
 2,4 23,2  
 18,5

,1,2  
2007-  
( 76,5 4,9 0,7 )



# II

**КЫРГЫЗ РЕСПУБЛИКАСЫНЫН  
УЛУТТУК БАНКЫНЫН  
2007-ЖЫЛДАГЫ ИШИ**





2006- 5 - 337,7

2007- 4 229,2 2006- 172,0

2006-

2007-

2007-

242,3

6,9

8,2

3,3

10,7 ( : 2006- 27 86,0 )

2.1.1-

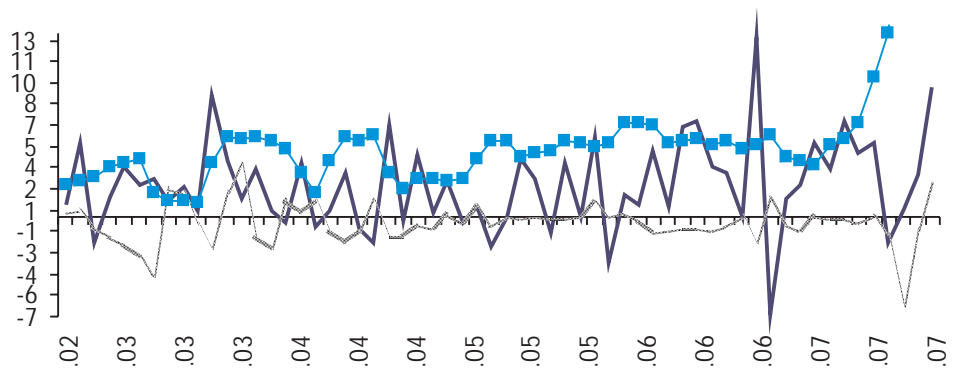

— ( / ) —■—





-				18,8	(2006-
-	-14,6	);		19,2	
(2006-		-25,3	).		
<u>2.1.3-</u>					
2		(	)		
(	,	)			
					2
	2006-	2007-			
	27 426,7	35 258,6	7 831,9	28,6	24,3
(	27 370,0	35 918,8	8 548,8	31,2	26,5
)	110,3	-607,8	-718,1	-651,0	-2,2
	-53,6	-52,4	1,2	-2,3	0,0
	-2 179,2	-2 026,1	153,2	-7,0	0,5
	7 033,4	9 785,5	2 752,1	39,1	8,5
	1 192,7	-1 657,4	-2 850,1	-239,0	-8,8
	11 760,2	21 128,9	9 368,7	79,7	29,0
	891,1	1 567,7	676,6	75,9	2,1
<b>Акча массасы</b>	<b>32 280,9</b>	<b>43 018,0</b>	<b>10 737,1</b>	<b>33,3</b>	<b>33,3</b>
	19 410,0	26 674,7	7 264,7	37,4	22,5
	12 870,9	16 343,3	3 472,4	27,0	10,8
	4 698,1	8 093,9	3 395,8	72,3	10,5
	8 172,8	8 249,3	76,5	0,9	0,2



»

2006- 1,8 2007- 21,1

( ) -

, 18,5 17,8 « »

, 2006-

2.2.1. Валюта рыногундагы операциялар

2007-

2.2.1.1-

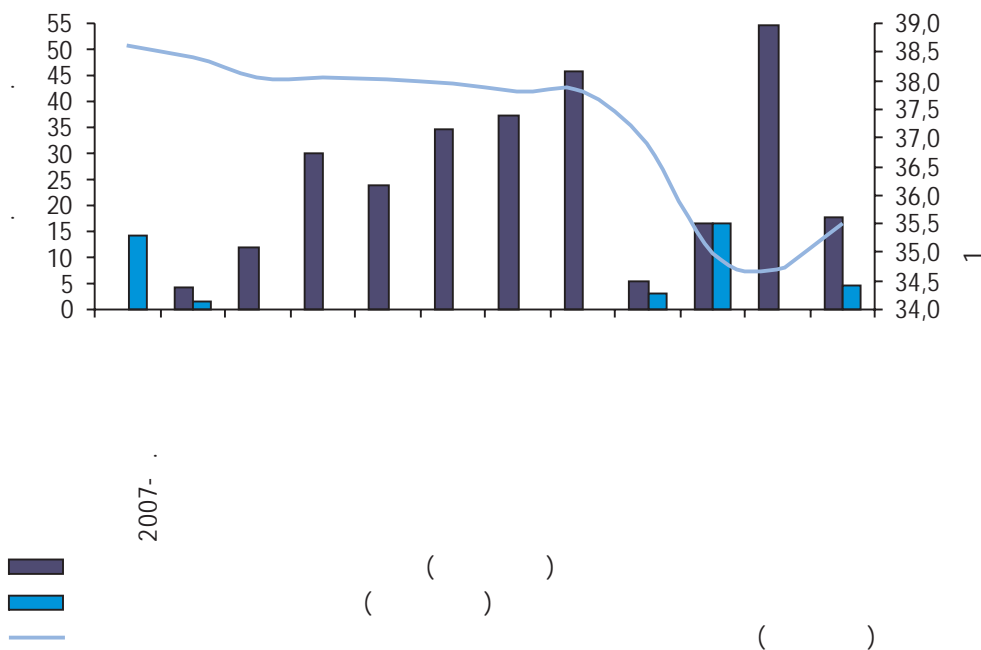

2007-

		35,4988	/	6,9	
2007-					, 2006-
	1,5	282,3			
	43,0				3,0
	0,2				
	48,9			1 761,0	
			50		

2.2.1.1-

( ..)

	1-	2-	3-	4-	
<b>2006-ж., бардыгы болуп</b>		- 49 100,0	66 320,0	79 150,0	194 570,0
		- 44 100,0	64 420,0	77 650,0	186 170,0
		- 5 000,0	1 900,0	1 500,0	8 400,0
<b>2007-ж., бардыгы болуп</b>		<b>36 020,0</b>	<b>92 280,0</b>	<b>101 150,0</b>	<b>144 942,4</b>
		16 170,0	88 480,0	88 650,0	282 250,0
		15 750,0	0,0	6 000,0	42 950,0
	( )	-	-	-	292,4
	( )	4 100,0	3 800,0	6 500,0	34 500,0
					48 900,0

## 2.2.2. Улуттук банктын ноталары менен операциялар жана эсептик чен

					, 2007-
					32
2007-	280			400	
( )				1,0-1,2	
					, 2007-
	7,14	28		,91	182

4 229,2 ,172,0 2006- 20

( )

1,5

« »

( )

2007-

28

( )

2007-

42/3 «

2007-  
20

, 28

, 28

2.2.2.1-

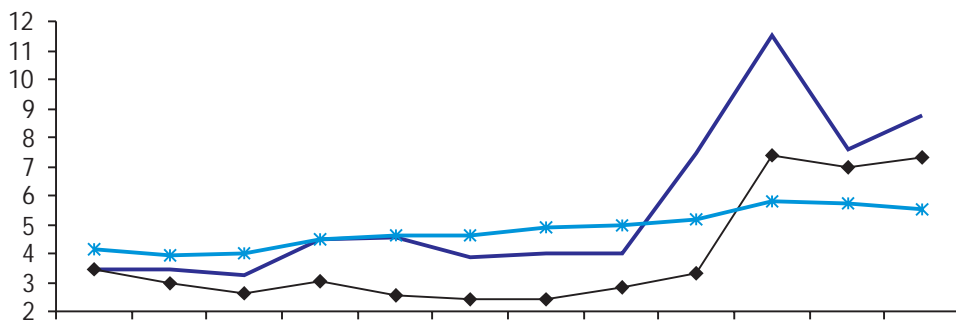

2007-

( )

( )

( )

( )

( )

2006- 1,6 5,6  
2007- 8,8

### 2.2.3. Репо операциялары

	1-	2-	3-	4-	
2006-ж., бардыгы болуп	85 000,8	112 500,5	525 000,9	1 073 350,7	1 795 852,9
:	-	-	-	-	-
2007-ж., бардыгы болуп	85 000,8	112 500,5	525 000,9	1 073 350,7	1 795 852,9
:	351 817,0	915 794,0	1 549 522,0	745 470,0	3 562 603,0
:	-	-	-	-	-
	351 817,0	915 794,0	1 549 522,0	745 470,0	3 562 603,0

2007-  
3,6  
55 34  
4,5

### 2.2.4. Депозиттик операциялар

1664,0  
45 10,0  
,18 2,0 7





## 2.3. Эл аралык камдарды тескөө

2007-жылдын январь айына карата, «...» жана «...» компанияларынын эл аралык камдарынын жалпы суммасы 1176,6 млн. долларга жеткен. Бул көрсөткүч 2006-жылдын декабрь айына карата 817,1 млн. долларга, 2005-жылдын декабрь айына карата 612,3 млн. долларга, 2004-жылдын декабрь айына карата 565,2 млн. долларга, ал эми 2003-жылдын декабрь айына карата 389,0 млн. долларга жеткен. Бул көрсөткүчтүн өсүшү «...» компаниясынын эл аралык камдарынын өсүшү менен түшүндүрүлөт. 2007-жылдын январь айына карата «...» компаниясынын эл аралык камдарынын суммасы 359,46 млн. долларга жеткен. Бул көрсөткүч 2006-жылдын декабрь айына карата 44,0 млн. долларга, 2005-жылдын декабрь айына карата 44,0 млн. долларга, 2004-жылдын декабрь айына карата 44,0 млн. долларга, ал эми 2003-жылдын декабрь айына карата 44,0 млн. долларга жеткен.

### 2.3.1-

(...)

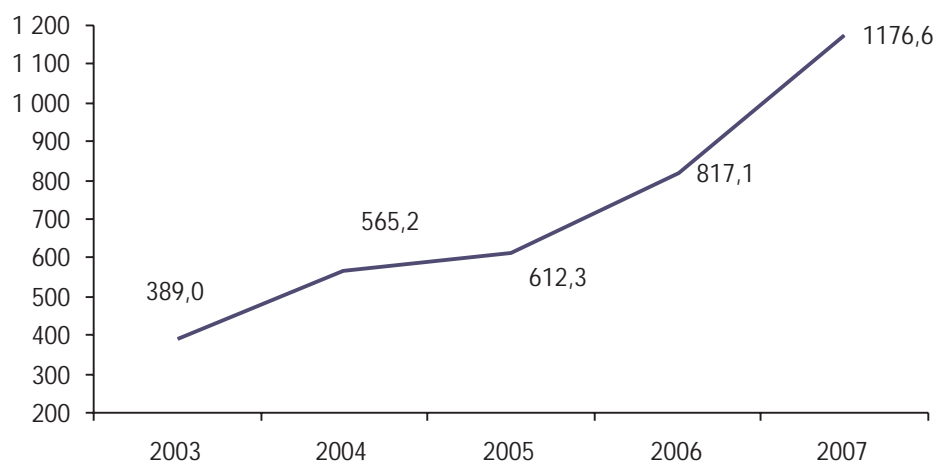

	2006- .	2007- .
2.3.1- _____		
( )		
	6,5	5,9
	89,5	92,9
	4,1	1,2
	100,0	100,0
2.3.2- _____		
( )		
	33,8	28,6
	28,7	32,3
	4,5	6,1
	8,9	11,6
	10,7	10,3
	13,4	11,1
*	0,0	0,0
	100,0	100,0
* 2007- -0,0004 )	0,0039	(2006-

2.3.3-

	2006- .	2007- .
	28,0	44,5
	32,5	32,6
	39,0	22,7
	0,5	0,2
	100,0	100,0

2007-

,3,87

3,88

# ФИНАНСЫ-КРЕДИТ МЕКЕМЕЛЕРИ БОЮНЧА БАЯНДАМА ЖАНА АЛАРДЫН ИШИН ЖӨНГӨ САЛУУ

## 3.1. Банк тутумунун иши боюнча баяндама

1 ( )  
2006-  
2007-  
22  
8944,1 77,2 2007-  
3 61,3 3 897,6  
3.1.1-

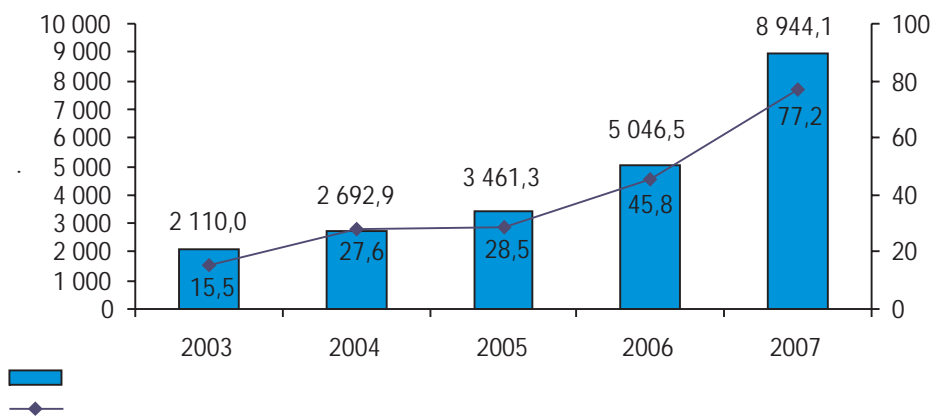

1 2007-  
, « 2006-  
, « 2007-  
( « 2007-  
»),

2 ( ), ( ) ,

3



3.1.2-

( )

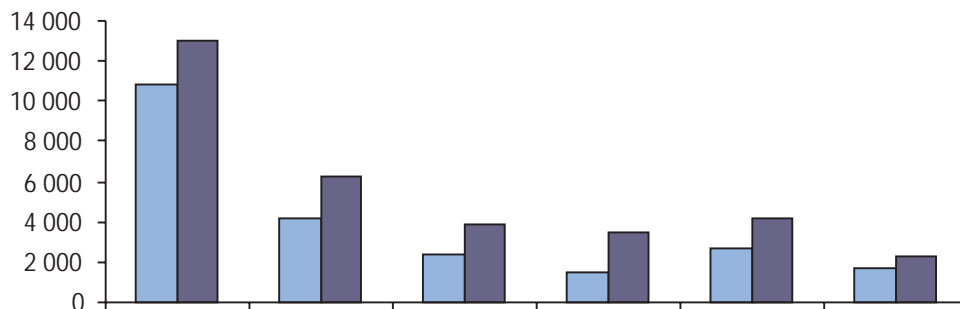

■ 2006 - . ■ 2007 - .

3.1.2-

	2006- .		2007- .	
	( )	'	( )	'
	2 006,6	7,1	2 076,6	4,9
	2 889,0	10,2	4 014,0	9,5
	6 522,8	23,1	4 997,0	11,9
	1 953,4	6,9	4 903,6	11,7
	323,1	1,1	149,1	0,4
	505,4	1,8	334,2	0,8
	718,3	2,5	1 515,3	3,6
	11 298,7	40,0	20 772,7	49,4
*	-370,1	-1,3	-444,8	-1,1
	1 493,1	5,3	2 248,7	5,3
	928,9	3,3	1 489,7	3,5
<b>Бардыгы болуп</b>	<b>28 269,3</b>	<b>100,0</b>	<b>42 056,0</b>	<b>100,0</b>

\* ( )

<sup>6</sup> (83,8 )

<sup>7</sup> 86,0

« » 20 327,9

<sup>6</sup> ( )

<sup>7</sup> « » ( )

## 3.1.3-

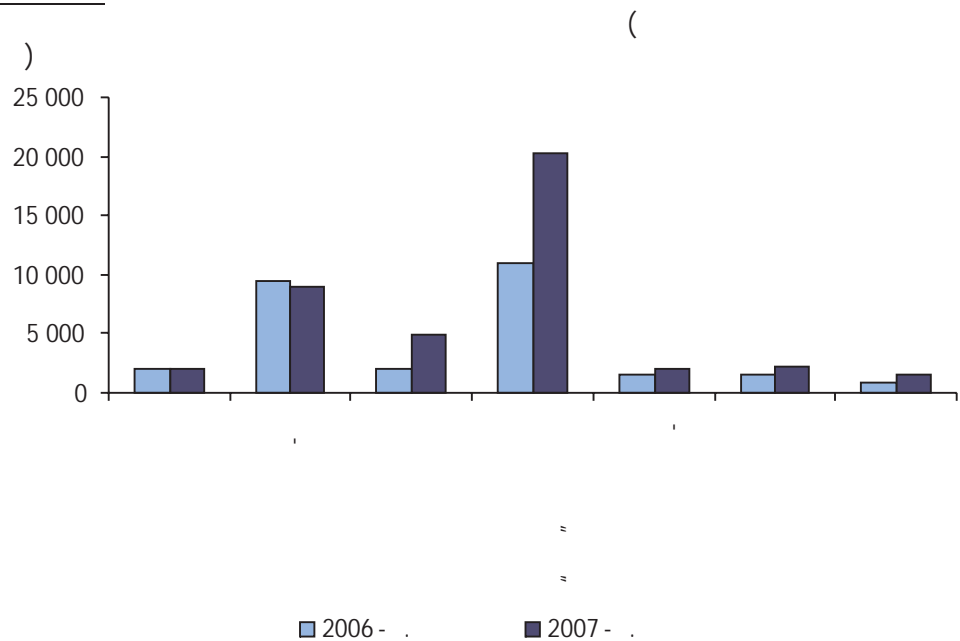

«<sup>8</sup>» 97,4 , «<sup>9</sup>» 2,6  
 9,7 , 2006- , 48,3  
 )

## 3.1.3-

	2006- .	2007- .
<b>Бардыгы болуп, классификацияланбагандар</b>	<b>96,5</b>	<b>97,4</b>
:	51,4	38,7
:	40,9	55,4
:	4,2	3,4
<b>Бардыгы болуп, классификациялангандар</b>	<b>3,5</b>	<b>2,6</b>
:	1,7	1,0
:	0,4	0,6
:	1,4	1,0
<b>Бардыгы болуп</b>	<b>100,0</b>	<b>100,0</b>
<b>Бардыгы болуп,</b>	<b>23 658,4</b>	<b>35 274,5</b>

<sup>8</sup> ( )

<sup>9</sup> ( ) ( )

## 3.1.4-

( )

	2006-	2007-
<b>Бардыгы болуп, классификацияланбагандар</b>	<b>93,8</b>	<b>96,4</b>
:	4,2	3,4
	81,0	87,4
	8,6	5,6
<b>Бардыгы болуп, классификациялангандар</b>	<b>6,2</b>	<b>3,6</b>
:	3,2	1,3
	0,8	0,9
	2,2	1,4
<b>Бардыгы болуп</b>	<b>100,0</b>	<b>100,0</b>
<b>Бардыгы болуп,</b>	<b>11 298,7</b>	<b>20 772,7</b>

( )  
2 248,7

(50,6 )

( ( , 76,6 105,3 ),  
( , 87,6 79,5 ) )  
1899,7 , 74,8  
2007-

## 3.1.5-

( )

	2006-	2007-
	2 174,3	3 839,6
	571,7	1 174,0
	1 602,5	2 665,6
	1 966,0	3 688,4
	2 481,8	4 454,3
( )	1 086,7	1 899,7
	247,9	197,0
( )	838,7	1 702,7
	85,1	159,9
( )	753,7	1 542,8

197,0 , 2006-  
20,5  
1 542,8  
2006-  
753,7 (2 )



-		:		-
-	(77,2	)	;	
-	( 48,8	,	-42,6	);
-		:		-
	(	)		
	,16,3	14,9	(2006-	
	,	,14,6	10,0	).
	30,1	2006-		-
	,5,1	;		
-		( 50,8	);	-
-				-
-		;		
2007-	(ROA) 1,1	4,3	,	-
	(ROE) 4,9			
	26,2			

### 3.2. Бангтык эмес финансы-кредит мекемелеринин иши боюнча баяндама

	( )				
		2005-			
637/37/7					
2006-2010-					
:					
—					
«					
—					
«					
—					
2007-					
:					
	(	2	«		
	127		»; 272		; 233
			); 181	,104	-
					318
2007-					

#### 3.2.1-

	2003- .	2004- .	2005- .	2006- .	2007- .
	1	1	1	1	1
( , )	72	104	136	168	233
	303	305	320	305	272
	108	116	140	148	181
	261	266	260	263	318

69  
2  
29  
79,9<sup>1</sup>  
3  
,6669,9  
2007-  
.2006-  
382 -  
,297  
76,5  
53,7  
,4850,3  
173,5

3.2.1-

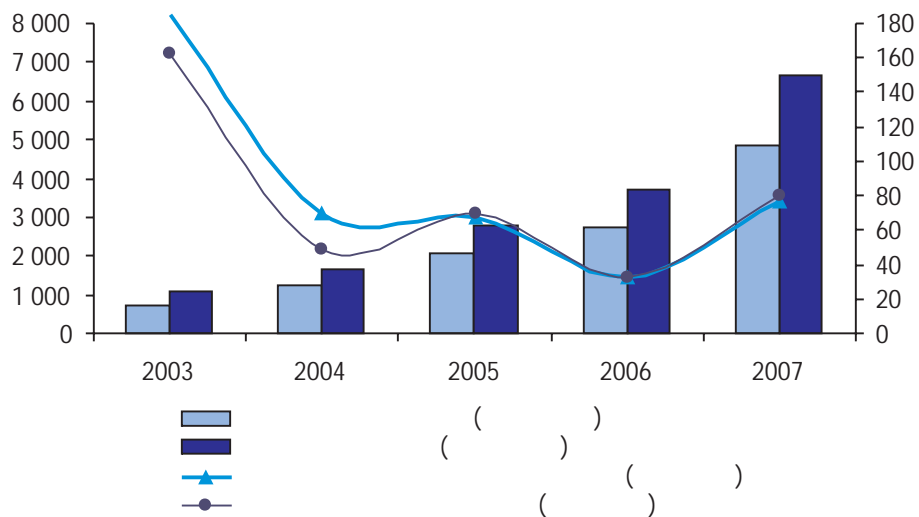

24 75 16 83

3.2.2-

( . )

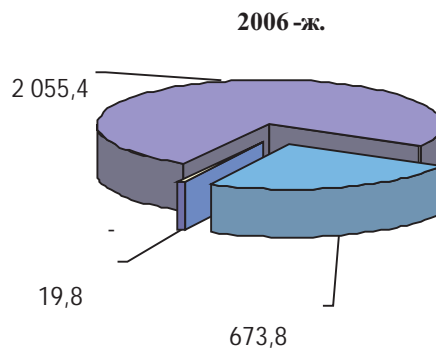
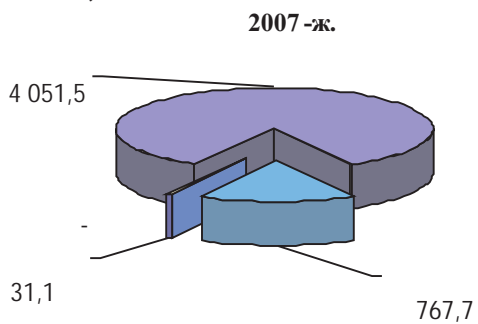

(« » )

3.2.2-

( ) )

	2006-	2007-
	632,5	1 033,1
	184,8	281,2
	360,6	635,9
	270,5	593,5
	112,2	233,8
	818,7	1 268,0
	170,6	376,7
	198,5	428,1

2006-

49,3

47,9

10,6

13,2

3.2.3-

( ) )

2007-ж.

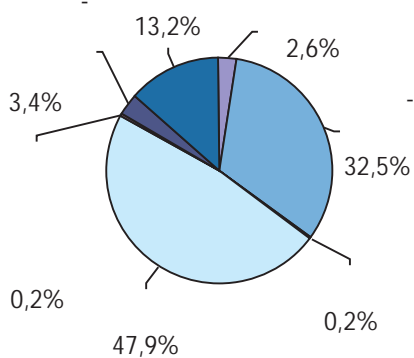

2006-ж.

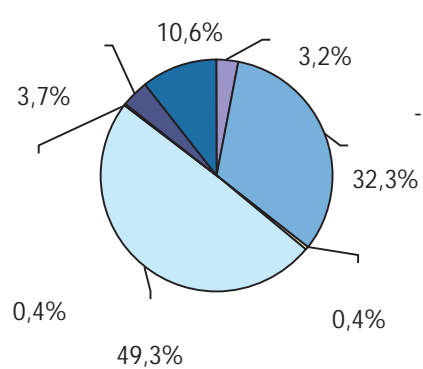

2007-  
370,7

60,4

(ROE)



»

1997-

«  
»

2007-

2007-

31,1

, 330

( )

90

126

98,5



« »

, 2007-

43

12

91

3.3.1.1-

	2006-	2007-
	30	38
	27	33
	24	32
	13	17
	8	9
	30	37
	29	36
	11	13
<b>Жыйынтыгы:</b>	<b>172</b>	<b>215</b>

**3.3.2. Тышкы көзөмөл**

( )

2006-  
2007-

« »<sup>1</sup> 10 712,1

2007- « »<sup>2</sup> 3 773,9

63,1 ). 67,9 (2006-

1

2





	51,6				-
		20 428,1			-
61,7					-
					-
				2007-	-
	90				-
	90				-

## 3.3.2.3-

( )

2006- *	365					
	0-30	31-90	91-180	181-365		
	12 548,0	1 889,5	1 404,8	3 389,3	7 168,4	26 400,0
	14 889,4	1 629,6	985,8	1 610,5	2 279,3	21 394,6
	-2 341,3	259,9	419,0	1 778,8	4 889,2	5 005,5
	-8,9%	1,0%	1,6%	6,7%	18,5%	19,0%

\*-2006-

2007- **	365					
	0-30	31-90	91-180	181-365		
	16 408,4	1 319,5	2 547,4	5 249,1	16 349,5	41 874,0
	17 728,8	3 078,6	2 239,0	5 122,0	4 939,9	33 108,3
	-1 320,3	-1 759,1	308,4	127,2	11 409,6	8 765,7
	-3,2%	-4,2%	0,7%	0,3%	27,2%	20,9%

\*\*-2007-

### 3.3.3. Инспектирлөө

2007-  
(« » )

( . . )

( )

### 3.3.4. Эскертүү чаралары

15 3

4

### 3.3.5. Банктык жөнгө салуу жана көзөмөлдүктүн ченемдик базаларын өркүндөтүү

« » , «

» , «

»

«

»

( )

»

( )

»

2006-2010-

«

»

«

»

2006-

373 «

( )

»

2007-

«

»

2007- « ( )

»

# ТӨЛӨМ СИСТЕМАСЫ

## 4.1. Төлөм системасынын өнүгүүсү

### 4.1.1. Накталай эмес эсептешүүлөр 2007-

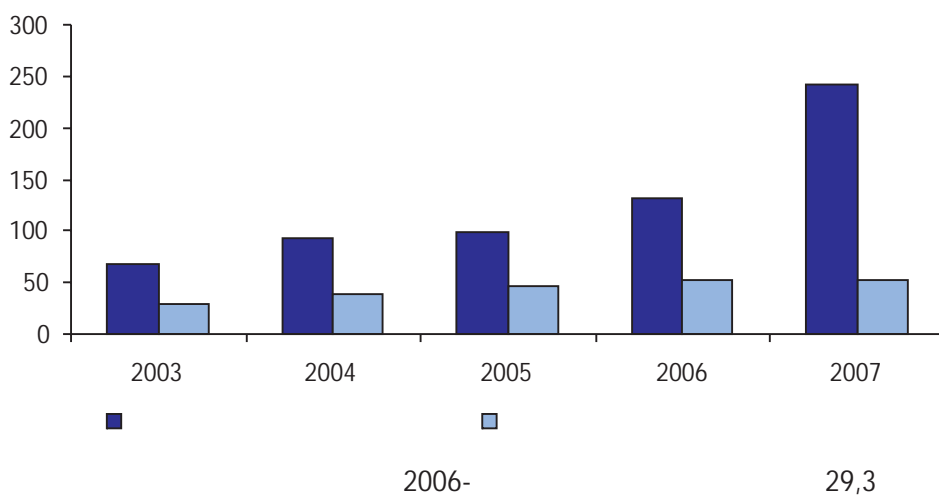
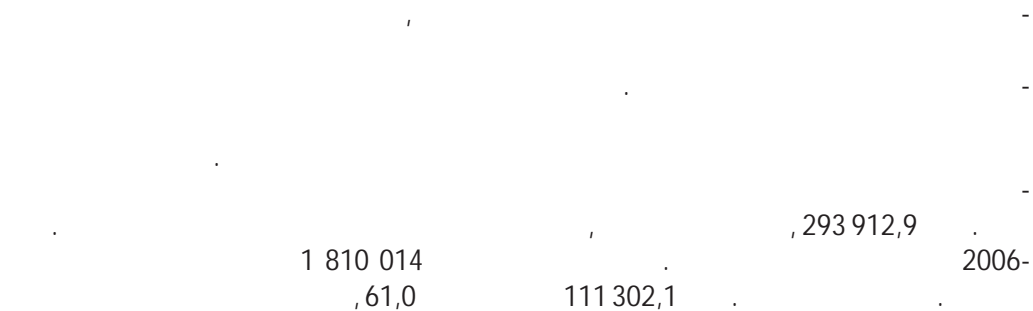

### 4.1.1.2-

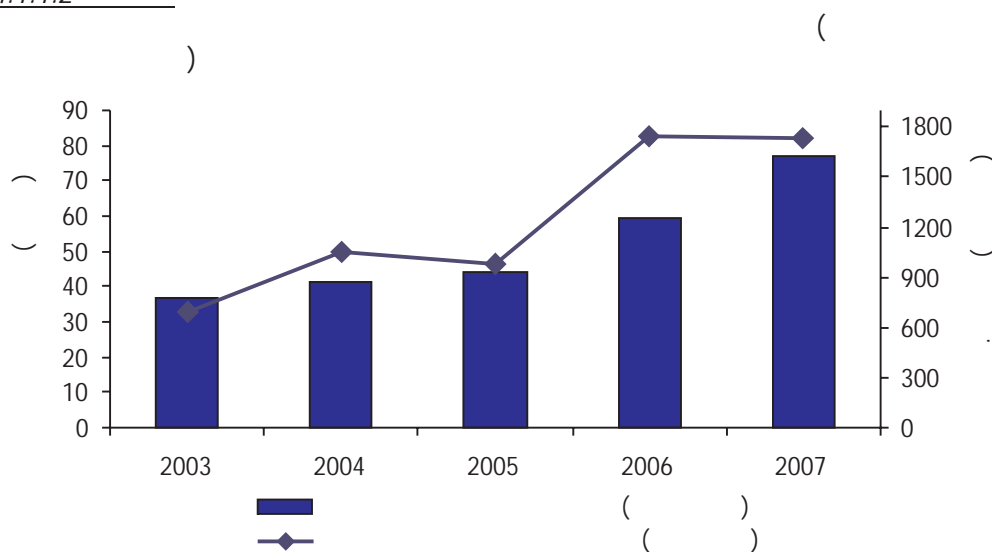

2007-						
	16	21	17	(9)		
	(14)	(4)				
			2	5	Visa Int.	
2006-	42,8	58 892				
«	»	43 233				
4 220,7		2006-	64,9			
		2 662,4				
2006-		65,2				
2006-	53,4	1 455,4				
			99,0			

4.1.1.3-

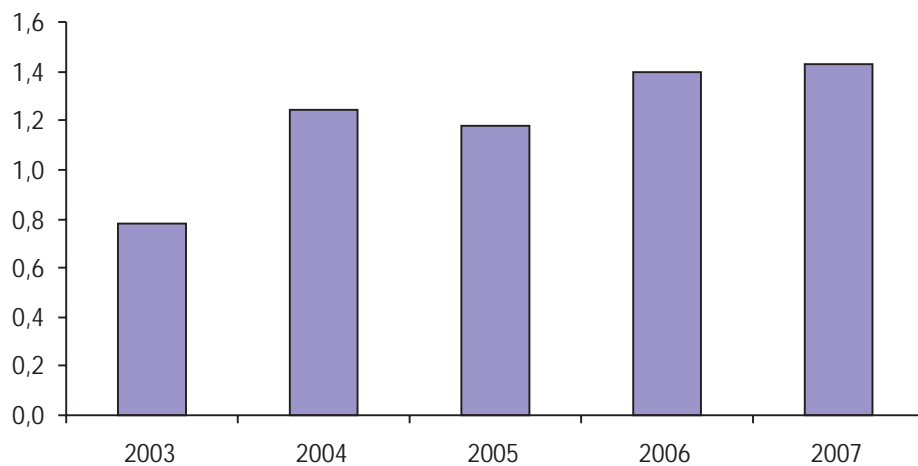

4 001,8			218,8
,94,8	5,2		



: «

»

«

»

«

»

»

«

«

»



## 4.2. Нак акча жүгүртүлүшү

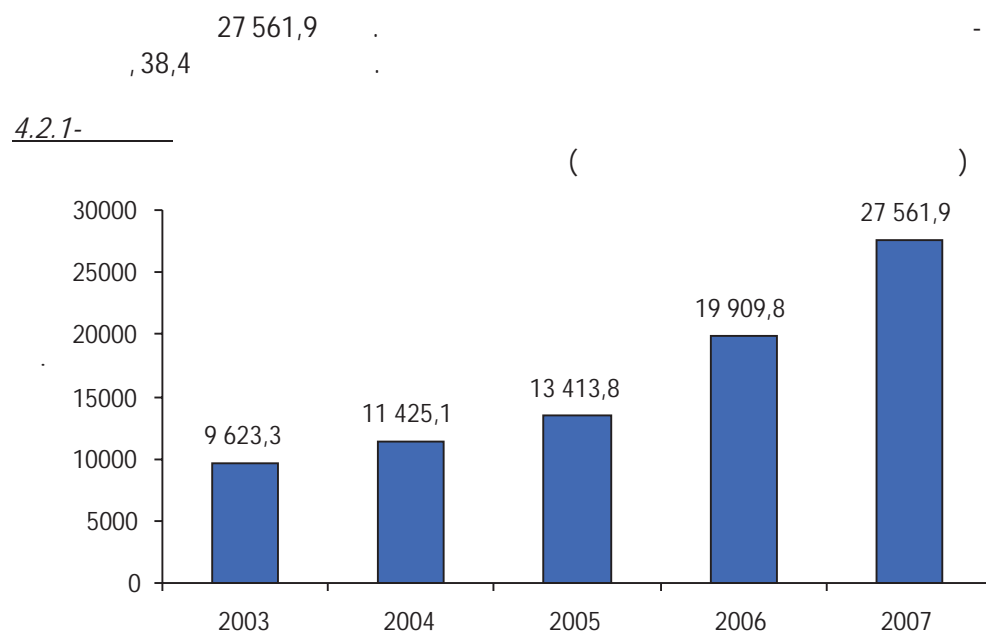

97,7 (2006- -95,7 )

166 794,3

170715,6

55,3

2007- 58,6

4.2.1-

	2006-	2007-	2006-	2007-	2006-	2007-
	105 166,0	166 794,0	109 906,0	170 716,0	95,7	97,7
	982,0	1 719,0	2 870,0	4 190,0	34,2	41,0
	6 334,0	10 039,0	9 388,0	15 036,0	67,5	66,8
	2 812,0	4 416,0	4 056,0	6 129,0	69,3	72,1
	765,0	1 121,0	2 056,0	2 799,0	37,2	40,0
	1 528,0	2 915,0	3 436,0	5 352,0	44,5	54,5
	13 920,0	21 464,0	12 033,0	19 008,0	115,7	112,9
	881,0	1 327,0	1 836,0	3 035,0	48,0	43,7
	5 458,0	7 664,0	5 208,0	6 710,0	104,8	114,2
	72 486,0	116 129,0	69 023,0	108 457,0	105,0	107,1

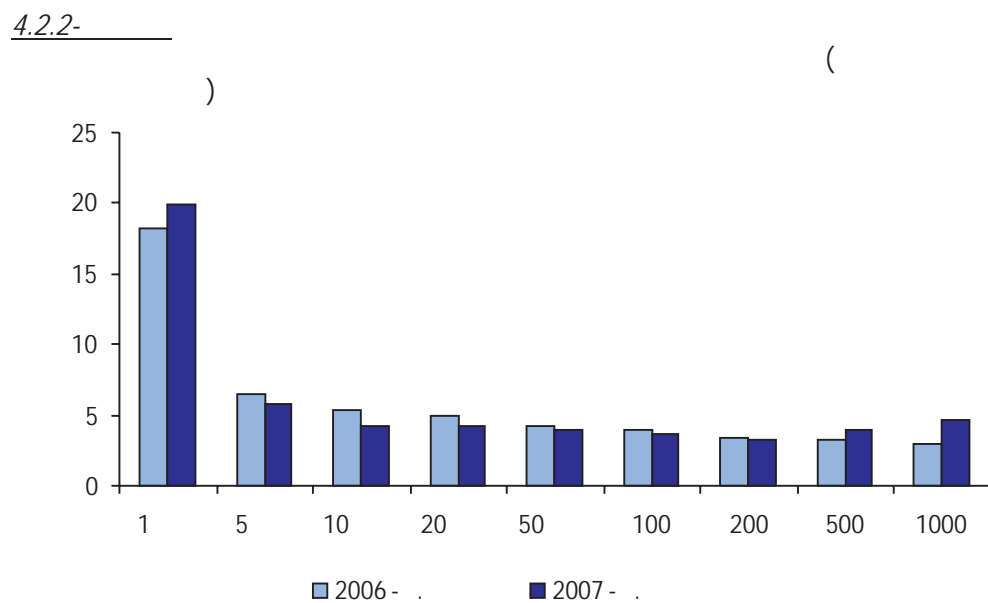
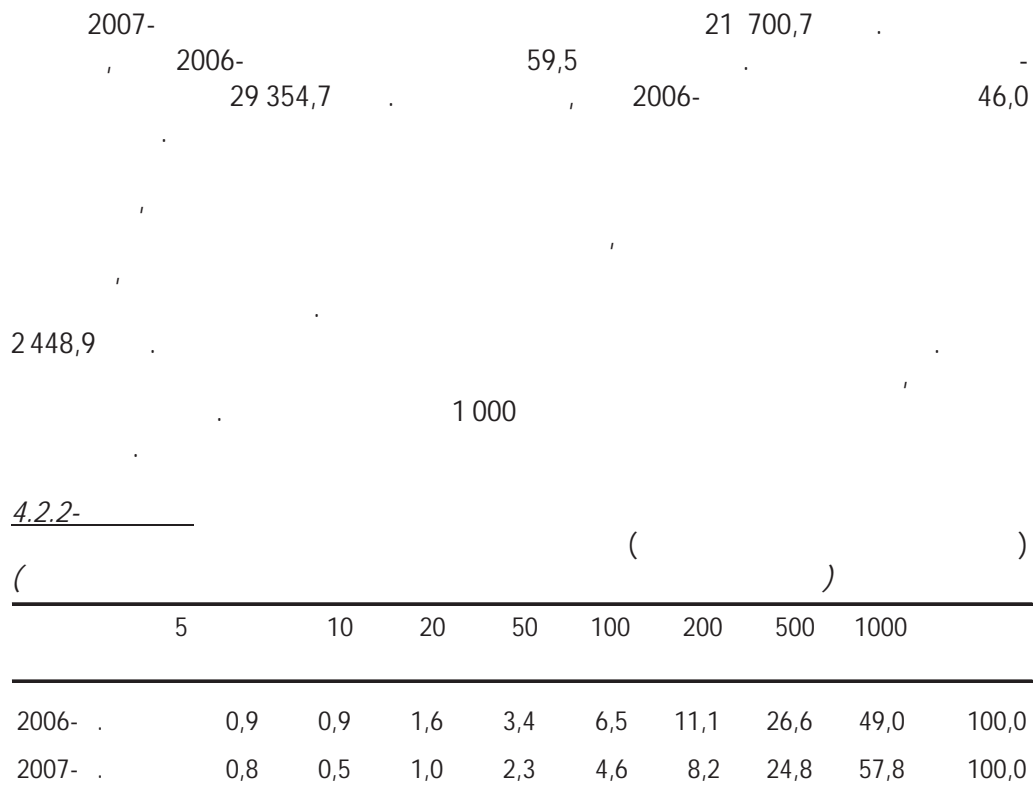

2008- . . . . . 1

10, 50 . . . . . 1, 3, 5

« . . . . . »

» . . . . . «

2007-  
 (2006- - 212 )  
 (

47,50	6	1	74	20	14	0,0002	144	56 420
						1000		
								2, 100

18  
 « - » -

# ТЫШКЫ ЭКОНОМИКАЛЫК БАЙЛАНЫШТАР

## 5.1. Эл аралык уюмдар менен кызматташуу

2007- ( )	( )	( )
		-
		-
( )		-
		2005-2007-
"		-
"	( )	( )
		"
		;
	2007-	-
"	"	-
		-
		-
2007-		-
		( ) ( / )
		2008-
	( )	

( )  
" )  
2007-

. 2007-

"2007-

2007 ("

SWIFT

")

SWIFT

SIBOS -

SWIFT

2007-

"

"

)

2006-2010-

2007-

( )

2008-2011-

( )

( )

Ъ





« »

, 2007-

, 2007-

( )

» «

2007-

» «

( )

« ( ) »

2007-

, 2008-

( )

( )

, 2007-

-  
;  
;

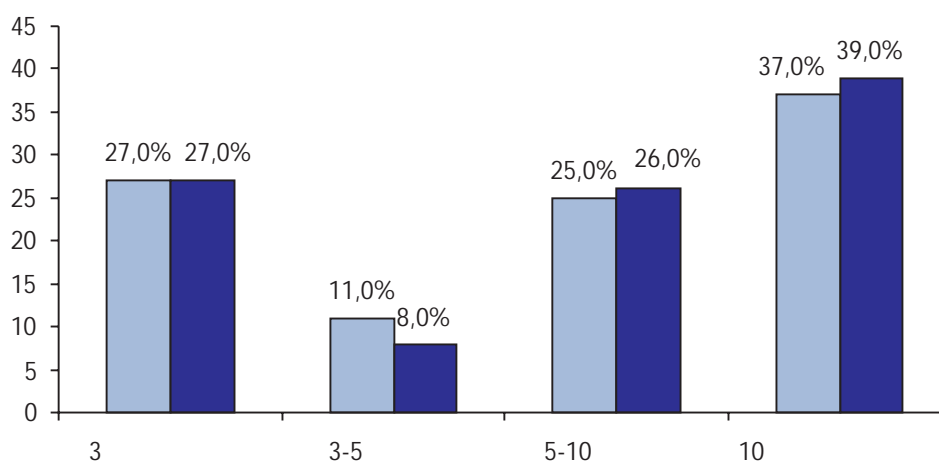

6.1.1, 6.1.2, 6.1.3-

6.1.1-

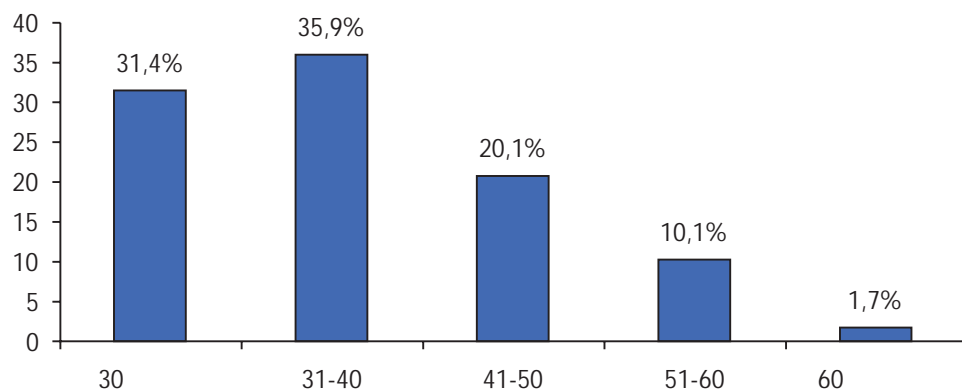
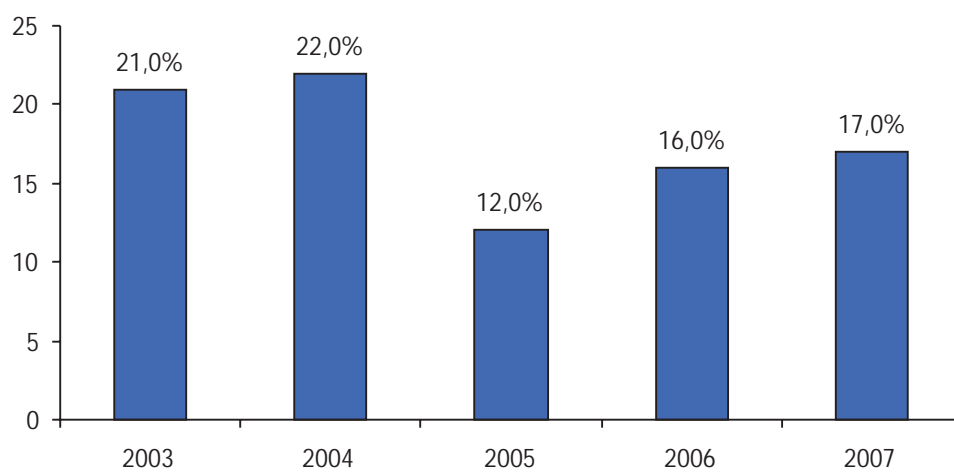
6.1.2-6.1.3-





	.
-	;
-	
-	
.	



Кыргыз Республикасынын Улуттук банкынын уюштуруу түзүмү  
2007-жылдын бештин айынын отуз бирине карата абал боюнча

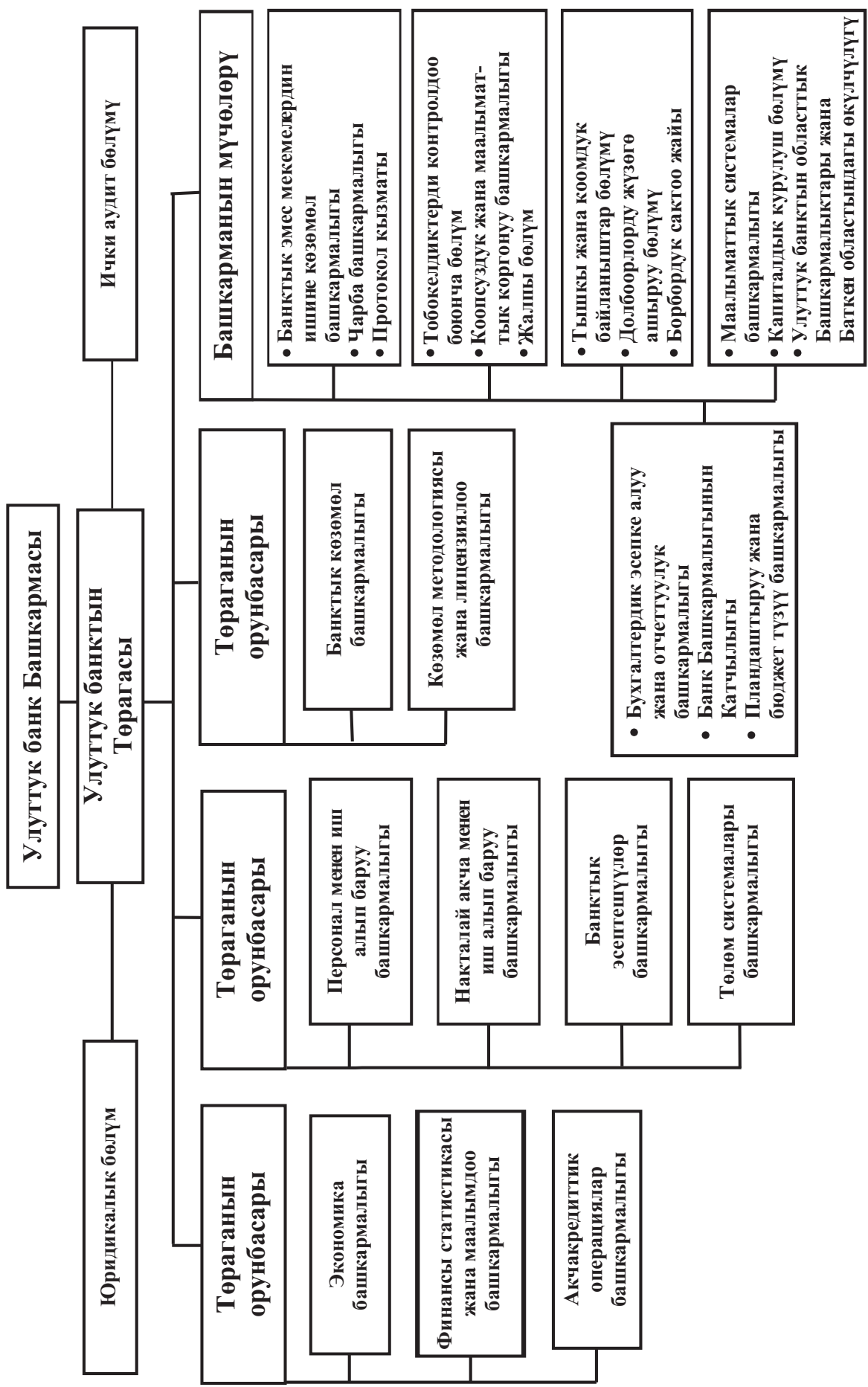



2007-

2008-

«

-

»

«

-

»

2006-

28

«

»

«

-

-

-

»

«

-

»

-

-

«

»

-

-

»

«

15-

-

-

«

»

-

2007-

-

« ( ) - »

« - » ,

« » ,

» , « »

- -

( ) -

2006-2010-

« - »

« »

« » ,

« »

2006- 373 « -

» « » - -

11 -

“	3-	”	
·			
:	·	, 2007-	-
		«	
		»	»
, «			-
		»,	-
«		«	»
		»	-
	»,		«
			»
	«		»
», «		»	»,
		»	»,
	«		
	»	»	
2003-2008-			-
21			
			39
		91	
, 147			



2007-

385/40/2 «

2007-

»

- «

» ( 5/1 ); 2007-

- «

( )

» ( 7/2 ); 2007-

- «

2007- » ( 16/5 );

- «

2007- » ( 23/4 );

- «

( )

( 26/1 ); 2007- »

-

( 28/3 ); 2007-

- «

( 28/4 ); 2007- »

- «

2007- » ( 29/3 );

- «

2007- » ( 34/3 );

- «

» ( 36/5 ); 2007- »

— «  
 » ( 36/6 ); 2007-  
 — «  
 2007- » ( 38/11 );  
 — «  
 » ( 42/6 ) 2007-  
 , «  
 , «  
 « Б  
 », «  
 « », «  
 », «  
 « »  
 « »  
 « », «  
 « »  
 « »  
 « »  
 : «  
 », «  
 », «  
 », «  
 », «  
 » . . .  
 2007- :  
 — ;  
 — ;







	-	,
( )	,	,
	-	-
( )		-
.	2008-	-
.		-



( )

»

; «

;

-

-

,

-

-

-

-

-

-

-

-

-

-

-

«

»

.

,

«

-

»

,

-

-

412

2007-

(

- 307)

5,5

- 105,

-

( - 5 ,  
- 686).  
: - 1,  
- 6, - 14,  
21 . -  
( 511 -  
),  
(195,  
- 90);  
- 67;  
-62 .  
, « » -  
, -  
2010- , 2007-  
« » -  
» -  
-  
-  
« - »  
-  
14 ,  
, ,

«  
 », «  
 173  
 ( )»

«  
 » 2007-  
 ( 60 )  
 2008-  
 2007-





# III

**КЫРГЫЗ РЕСПУБЛИКАСЫНЫН  
УЛУТТУК БАНКЫНЫН  
2007-ЖЫЛ ҮЧҮН  
ФИНАНСЫЛЫК ОТЧЕТУ**



# 2007-ЖЫЛДЫН БЕШТИН АЙЫНЫН ОТУЗ БИРИНДЕ БҮТКӨН ЖЫЛ ҮЧҮН ФИНАНСЫЛЫК ОТЧЕТ

## 7.1. Көз карандысыз аудиторлордун корутундусу



### Көз карандысыз аудиторлордун корутундусу

( " ") 2007-

2007-

2-

## 7.2. 2007-жылдын бештин айынын отуз бирине карата бухгалтердик баланс ( )

		2007- жылдын бештин айынын отуз бири	2006- жылдын бештин айынын отуз бири
		миң сом	миң сом
<b>АКТИВДЕР</b>			
	4	2 467 527	2 013 889
	5	26 034 108	20 772 946
	6	12 959 655	8 000 053
	7	4 094 161	4 301 895
	8	28 000	28 000
	9	536 402	483 026
	10	528 206	454 230
		<b>46 648 059</b>	<b>36 054 039</b>
<b>МИЛДЕТТЕНМЕЛЕР ЖАНА КАПИТАЛ</b>			
	11	27 561 852	19 909 749
	12	4 022 231	2 915 521
		5 438 446	4 502 400
	13	195 499	505 105
		1 426 507	63 943
	14	5 548 876	6 553 769
		78 640	70 759
		<b>44 272 051</b>	<b>34 521 246</b>
<b>Жыйынтыгында милдеттенмелер</b>			
<b>Капитал</b>			
	15	50 000	50 000
		100 000	100 000
		1 093 530	969 423
		3 054	(320)
		1 129 424	413 690
		<b>2 376 008</b>	<b>1 532 793</b>
		<b>46 648 059</b>	<b>36 054 039</b>
<b>Жыйынтыгында милдеттенмелер жана капитал</b>			

Алапаев М.  
Төрага

Айдаркулов Ш.  
Башкы бухгалтер

**7.3. 2007-жылдын бештин айынын отуз биринде бүткөн жыл үчүн түшкөн пайдалар жана кеткен чыгымдар жөнүндө отчет**  
( )

	Эскертүү	2007-жылдын бештин айынын отуз биринде бүткөн жыл	2006-жылдын бештин айынын отуз биринде бүткөн жыл
		миң сом	миң сом
	16	1 760 700	1 327 980
	16	(297 617)	(242 672)
<b>Таза пайыздык кирешелер</b>		<b>1 463 083</b>	<b>1 085 308</b>
		8 310	7 472
		(5 118)	(4 429)
<b>Таза пайыздык кирешелер</b>		<b>3 192</b>	<b>3 043</b>
	17	31 027	(309 632)
	18	36 497	46 037
		5 477	8 158
<b>Башка пайыздык эмес кирешелер/(чыгашалар)</b>		<b>73 001</b>	<b>(255 437)</b>
<b>Операциялык кирешелер</b>		<b>1 539 276</b>	<b>832 914</b>
	19	(278 447)	(248 046)
		(131 405)	(171 178)
<b>Операциялык чыгашалар</b>		<b>(409 852)</b>	<b>(419 224)</b>
<b>Таза пайда</b>		<b>1 129 424</b>	<b>413 690</b>

Алапаев М.  
Төрага

Айдаркулов Ш.  
Башкы бухгалтер

7.4. 2007-жылдын бештин айынын отуз биринде бүткөн жыл үчүн акча каражаттарынын жылышы жөнүндө отчет  
( )

Эскертүү	2007-жылдын бештин айынын отуз биринде бүткөн жыл миң сом	2006-жылдын бештин айынын отуз биринде бүткөн жыл миң сом
<b>ОПЕРАЦИЯЛЫК ИШТЕН ТҮШКӨН АКЧА КАРАЖАТТАРЫ</b>		
	1 525 337 (116 807)	971 075 (85 059)
	104 141	31 871
	24 917 (132 036) (325 069)	7 045 (126 921) (166 761)
	<b>1 080 483</b>	<b>631 250</b>
Операциялык активдердеги (көбөйүүлөр)/азаюулар	4 078 778 (4 556 913) (21 513)	(5 809 353) (2 791 159) 23 272
Операциялык милдеттенмелердеги көбөйүүлөр/(азаюулар)	7 652 103 802 979 532 898 1 362 564 1 016	6 495 947 1 291 747 (662 432) 47 971 (300 394)
Операциялык иштен алынган/(пайдаланылган) акча каражаттары	<b>10 939 866</b>	<b>(1 073 151)</b>
<b>ИНВЕСТИЦИЯЛЫК ИШТЕН ТҮШКӨН АКЧА КАРАЖАТТАРЫ</b>		
	(132 544)	(227 626)
	-	4 029
	-	(13 000)
	81 262	16 910
	80 503	145 943
	1 309	1 390
Инвестициялык иштен алынган / (ишке пайдаланылган) акча каражаттары	<b>23 059</b>	<b>(72 354)</b>
<b>ФИНАНСЫЛЫК ИШТЕН ТҮШКӨН АКЧА КАРАЖАТТАРЫ</b>		
	164 024 (990 029)	257 677 (1 139 037)
Финансылык иште пайдаланылган акча каражаттары	<b>(826 005)</b>	<b>(881 360)</b>
Акча каражаттарынын жана алардын эквиваленттеринин таза көбөйүүсү/(азаюусу)	<b>10 136 920</b>	<b>(2 026 865)</b>
( )	(503 247)	(478 706)
	8 073 911	10 579 483
Жыл акырына карата акча каражаттары жана алардын эквиваленттери	<b>17 707 584</b>	<b>8 073 912</b>

24

Алапаев М.  
Төрага

Айдаркулов Ш.  
Башкы бухгалтер

7.5. 2007-жылдын бештин айынын отуз биринде бүткөн жыл үчүн капиталдагы өзгөрүүлөр тууралуу отчет  
( )

Устав- дык капитал	Милдет- түү камдар	Жалпы камдар	Четөлкө валюталарын жана баалуу		Сатуу үчүн колдо болгон баалуу	Отчеттук жылдын пайдасы	Жыйын- тыгында
			металлдарды кайра баалоо боюнча кам	кагаздарды кайра баалоо боюнча кам			
50 000	100 000	822 740	-	(884)	488 945	1 460 801	
-	-	-	-	-	(342 262)	(342 262)	
-	-	146 683	-	-	(146 683)	-	
-	-	-	(341 503)	-	-	(341 503)	
-	-	-	341 503	-	-	341 503	
-	-	-	-	564	-	564	
-	-	-	-	-	413 690	413 690	
50 000	100 000	969 423	-	(320)	413 690	1 532 793	
-	-	-	-	-	(289 583)	(289 583)	
-	-	124 107	-	-	(124 107)	-	
-	-	-	(73 114)	-	-	(73 114)	
-	-	-	73 114	-	-	73 114	
-	-	-	-	3 374	-	3 374	
-	-	-	-	-	1 129 424	1 129 424	
50 000	100 000	1 093 530	-	3 054	1 129 424	2 376 008	

Алапаев М.  
Төрага

Айдаркулов Ш.  
Башкы бухгалтер





**2 Отчет берүүнүн негиздери****(а) Бухгалтердик эсепке алуу принциптерине ылайыктуулук**

—

—

**(б) Отчетту сунуштоонун негиздери****(в) Функционалдык валюта жана отчеттун валютасы**

( - « »)

**(г) Баа берүүлөргө жана ой-пикирлерге таянуу****3 Эсепке алуу саясатынын негизги принциптери****(а) Баалуу металлдар жана четөлкө валютасы**

1)

## 2) Четөлкө валютасы

	2007	2006-		
			2007-жылдын бештин айынын отуз бири	2006-жылдын бештин айынын отуз бири
(USD)			35,4988	38,1238
(EUR)			52,0111	50,1805
(SDR)			55,6362	57,3062
(CAD)			36,1790	32,8484
(AUD)			31,0561	30,1426
(CHF)			31,2723	31,2349
(GBP)			70,8396	74,7627

## 3)

## (б) Финансылык инструменттер

## 1)



4)

5)

6)

**(г) Сатуу жана кайтара сатып алуу келишимдери**

( « »)

**(д) Өзара чегеришүү****(е) Негизги каражаттар**

1)

Ъ

Ъ

2)

Ъ

( )

50  
20  
5  
3 - 5  
5

**(ж) Материалдык эмес активдер**

3

**(з) Туунду компаниялар****(и) ( )****Баанын түшүүсү**

1)

**( « » )**

Ъ

Ъ

Ъ

2)

Ъ

Ъ

3)

Ъ

(к) Камдар (резервдер)

( )

( )

(л) Салыкалуу





(a) Эсептердин банктарда жана башка финансы мекемелеринде концентрациялануусу  
2007 2006- -

- 10% 5 -  
2007 2006-  
,22 882 972 18 013 698 -

(Б) Баанын түшүүсүнө камдагы акча жылышына анализдөөлөр

2007-жылдын бештин айынын отуз бири миң сом	2006-жылдын бештин айынын отуз бири миң сом
147 995	160 433
(10 755)	(12 438)
<b>137 240</b>	<b>147 995</b>

6 Сатуу үчүн колдо болгон баалуу кагаздар

2007-жылдын бештин айынын отуз бири миң сом	2006-жылдын бештин айынын отуз бири миң сом
9 379 637	2 706 254
2 341 114	1 780 829
1 238 904	2 554 631
-	958 339
<b>12 959 655</b>	<b>8 000 053</b>

7 Төлөөгө чейин кармалып туруучу инвестициялар

Шарттар камтылбаган

2007-жылдын бештин айынын отуз бири миң сом	2006-жылдын бештин айынын отуз бири миң сом
3 899 228	3 796 329
<b>3 899 228</b>	<b>3 796 329</b>

Баалуу кагаздарды сатуу жана кайтара сатып алуу келишимдери  
менен шартталгандар

(13-

)

194 933	505 566
<b>4 094 161</b>	<b>4 301 895</b>

## 8 Туунду компанияларга инвестициялар

				2007-жылдын бештин айынын отуз бири миң сом	2006-жылдын бештин айынын отуз бири миң сом
				28 000	28 000
				<b>28 000</b>	<b>28 000</b>
:					
		Капиталдагы үлүш (%)		2007-жылдын бештин айынын отуз бири Баланстык нарк миң сом	2006-жылдын бештин айынын отуз бири Баланстык нарк миң сом
Аталышы	Негизги иши	2007-жыл	2006-жыл		
«		100	100	15 000	15 000
	»				
«	»	68	78	13 000	13 000
				<b>28 000</b>	<b>28 000</b>
	«				
	»				

## Баанын түшүүсүнө камдагы акча жылышына анализдөөлөр

2007-жылдын бештин айынын отуз бири миң сом	2006-жылдын бештин айынын отуз бири миң сом
-	3 750
-	(3 750)
-	-

## 9 Негизги каражаттар жана материалдык эмес активдер

	Имараттар жана курулмалар	Эмерек жана жабдуулар	Компьютер- дик жабдуулар	Транспорт	Орнотуу үчүн жабдуулар жана бүткөрүлө элек курулуш	Материал- дык эмес активдер	Жыйын- тыгында
<b>миң сом</b>							
<b>Баштапкы наркы</b>							
2005-	90 911	53 412	75 248	24 546	131 045	13 955	389 117
	13 226	13 328	20 220	4 686	173 946	2 220	227 626
	3 691	4 710	22 880	-	(68 796)	37 515	-
	(3 493)	(4 948)	(9 903)	(7 529)	-	(491)	(26 364)
2006-	104 335	66 502	108 445	21 703	236 195	53 199	590 379
	45 876	9 454	15 109	333	57 308	4 464	132 544
	7 594	26 856	42 153	-	(105 816)	29 213	-
	(1 927)	(18 533)	(19 622)	(4 096)	(14)	-	(44 192)
2007-	155 878	84 279	146 085	17 940	187 673	86 876	678 731
<b>Эскилиги жеткендер</b>							
2005-	17 729	24 042	24 848	13 679	-	10 067	90 365
	3 968	10 966	15 901	5 352	-	3 827	40 014
	(202)	(4 948)	(9 855)	(7 529)	-	(492)	(23 026)
2006-	21 495	30 060	30 894	11 502	-	13 402	107 353
	5 262	14 809	23 030	3 666	-	17 154	63 921
	(692)	(18 459)	(5 698)	(4 096)	-	-	(28 945)
2007-	26 065	26 410	48 226	11 072	-	30 556	142 329
<b>Калдык нарк</b>							
2005-	73 182	29 370	50 400	10 867	131 045	3 888	298 752
2006-	82 840	36 442	77 551	10 201	236 195	39 797	483 026
2007-	129 813	57 869	97 859	6 868	187 673	56 320	536 402

## 10 Башка активдер

2007-жылдын бештин айынын отуз бири миң сом	2006-жылдын бештин айынын отуз бири миң сом
384 317	403 484
310 201	173 464
74 832	142 338
55 026	71 378
51 778	46 281
33 184	16 209
<b>909 338</b>	<b>853 154</b>
(381 132)	(398 924)
<b>528 206</b>	<b>454 230</b>

## Баанын түшүүсүнө камдагы акча жылышына анализдөөлөр

2007-жылдын бештин айынын отуз бири миң сом	2006-жылдын бештин айынын отуз бири миң сом
398 924	428 773
(17 792)	(29 849)
<b>381 132</b>	<b>398 924</b>

## 11 Жүгүртүүдөгү банкноттор

2007-жылдын бештин айынын отуз бири миң сом	2006-жылдын бештин айынын отуз бири миң сом
28 046 665	20 144 134
(484 813)	(234 385)
<b>27 561 852</b>	<b>19 909 749</b>

## 12 Банктардын жана башка финансы мекемелеринин эсептери

2007-жылдын бештин айынын отуз бири миң сом	2006-жылдын бештин айынын отуз бири миң сом
4 022 231	2 865 521
-	50 000
<b>4 022 231</b>	<b>2 915 521</b>

**Банктардын жана башка финансы мекемелеринин эсептеринин концентрациялануусу**

2007 2006-  
- - 10

		2007-жылдын бештин айынын отуз бири миң сом	2006-жылдын бештин айынын отуз бири миң сом
«	»	639 539	382 292
«	»	484 321	404 804
«	»	422 940	307 151
«	»	419 354	-
«	»	406 105	340 515
		<b>2 372 259</b>	<b>1 434 762</b>

**13 Баалуу кагаздарды сатуу жана кайтара сатып алуу келишимдери боюнча төлөөгө каралган эсептер**

2007-жылдын бештин айынын отуз бири миң сом	2006-жылдын бештин айынын отуз бири миң сом
<b>195 499</b>	<b>505 105</b>

**Шарттар каралган баалуу кагаздар**

2007 2006-  
, 194 933 505 566  
(7- )

**14 Алынган кредиттер**

2007-жылдын бештин айынын отуз бири миң сом	2006-жылдын бештин айынын отуз бири миң сом
5 275 091	6 211 620
148 397	198 083
125 388	144 066
<b>5 548 876</b>	<b>6 553 769</b>

« »

**15 Өздүк капитал**

» 50 000 «

## 16 Таза пайыздык киреше

	2007-жылдын бештин айынын отуз биринде бүткөн жыл миң сом	2006-жылдын бештин айынын отуз биринде бүткөн жыл миң сом
Пайыздык кирешелер	1 104 930	772 947
	413 084	262 811
	235 448	289 354
	7 238	2 868
	<b>1 760 700</b>	<b>1 327 980</b>
Пайыздык чыгашалар	184 829	159 963
	42 685	47 707
	35 358	21 366
	34 745	13 636
	<b>297 617</b>	<b>242 672</b>

## 17 Четөлкө валютасы менен операциялардан жана баалуу металлдарды кайра баалоодон таза пайда/(чыгым)

	2007-жылдын бештин айынын отуз биринде бүткөн жыл миң сом	2006-жылдын бештин айынын отуз биринде бүткөн жыл миң сом
	(73 114)	(341 503)
	104 141	31 871
	<b>31 027</b>	<b>(309 632)</b>

## 18 Баанын түшүүсүнө камдарды калыбына келтирүү

	Банктардагы жана башка финансы мекемелериндеги эсептер миң сом	Туунду компанияларга инвестициялар миң сом	Жана башка активдер миң сом	Жыйын- тыгында миң сом
2005-	160 433	3 750	428 773	592 956
( )	(12 438)	(3 750)	(29 849)	(46 037)
2006-	147 995	-	398 924	546 919
( )	(10 755)	-	(25 742)	(36 497)
	-	-	7 950	7 950
2007-	137 240	-	381 132	518 372

**19 Административдик чыгашалар**

2007-жылдын бештин айынын отуз биринде бүткөн жыл миң сом	2006-жылдын бештин айынын отуз биринде бүткөн жыл миң сом
109 408	104 607
63 921	40 014
34 534	28 950
22 627	22 314
9 171	11 690
9 087	8 621
6 272	5 013
6 168	8 372
4 912	4 570
3 047	3 461
9 300	10 434
<b>278 447</b>	<b>248 046</b>

**20 Шарттуу милдеттенмелер**

**(а) Камсыздандыруу**

( )

**(б) Соттук иштер**

**21 Агенттик функциялар**

**(а) Кыргыз Республикасынын Эл аралык Валюта Фондусуна катталуу квотасы**

1992-

( « »)

( « »)

2007

2006-

88 800 012

2007-жыл	2006-жыл
миң сом	миң сом
<b>5 212 828</b>	<b>5 134 551</b>
5 199 502	5 121 426
13 326	13 125
<b>5 212 828</b>	<b>5 134 551</b>

**б) Эл аралык Өнүгүү Ассоциациясынан кредиттер**

2007-жыл	2006-жыл
миң сом	миң сом
121 737	124 412
7 193	14 052
<b>128 930</b>	<b>138 464</b>

**в) Түркиянын Экспорттук-Кредиттик Банкынан кредит**

( " " )

2006-

2005-

2005-



	2007	2006-	
		, 1 750 827	1 845 505
<b>22</b>	<b>Байланыштуу жактар менен операциялар</b>		
<b>(а)</b>	<b>Контролдук</b>		
		«	»
<b>(б)</b>	<b>Банк Башкармасынын мүчөлөрү менен операциялар</b>		
	2007	2006-	
	, 6 548	6 698	-
			-
			2007
			2006-
			, 4 949
	1 545		
<b>(в)</b>	<b>Финансы министрлиги жана башка байланыштуу тараптар менен операциялар</b>		
	2007	2006-	

2007-жылдын бештин айынын отуз бири (миң сом)

2006-жылдын бештин айынын отуз бири (миң сом)

Байланыштуу жактар менен операциялар	финансылык отчеттун статьяларына ылайык категориялар боюнча жыйынтыгында	Байланыштуу жактар менен операциялар	финансылык отчеттун статьяларына ылайык категориялар боюнча жыйынтыгында
4 094 161	4 094 161	4 301 895	4 301 895
28 000	28 000	28 000	28 000
206 756	4 022 231	209 694	2 915 521
5 438 446	5 438 446	4 502 400	4 502 400
125 389	5 548 876	144 066	6 553 769
235 448	1 760 700	289 354	1 327 980
185 693	297 617	162 680	242 672
1 308	5 477	1 390	8 158

## 23 Акча каражаттары жана алардын эквиваленттери

:

2007-жыл миң сом	2006-жыл миң сом
17 632 752	7 931 574
74 832	142 338
<b>17 707 584</b>	<b>8 073 912</b>

## 24 Финансылык инструменттердин адилет наркы

» 32- « :

	2007-жыл Адилет наркы миң сом	2007-жыл Баланстык наркы миң сом	2006-жыл Адилет наркы миң сом	2006-жыл Баланстык наркы миң сом
<b>АКТИВДЕР</b>				
	26 034 108	26 034 108	20 772 946	20 772 946
	4 094 161	4 094 161	4 301 895	4 301 895
<b>МИЛДЕТТЕНМЕЛЕР</b>				
	27 561 852	27 561 852	19 909 749	19 909 749
	4 022 231	4 022 231	2 915 521	2 915 521
	195 499	195 499	505 105	505 105
	5 438 446	5 438 446	4 502 400	4 502 400
	1 426 507	1 426 507	63 943	63 943
	5 548 876	5 548 876	6 553 769	6 553 769

28 000

(2006: 28 000 ),  
(8- ).

25 **Тобокелдиктерди тескөө**

(a) **Рыноктук тобокелдик**

1)

( - )

2)

**Пайдага таасир этүү:**

	2007-жылдын бештин айынын отуз бирине карата (миң сом)		2006-жылдын бештин айынын отуз бирине карата (миң сом)	
	Пайыздын чени +1%	Пайыздын чени -1%	Пайыздын чени +1%	Пайыздын чени -1%
<b>Активдер:</b>				
	176 407	(176 407)	79 396	(79 396)
	(252 067)	259 702	(154 961)	159 643
	24 052	(24 052)	25 378	(25 378)
	42	(42)	61	(61)
<b>Пассивдер:</b>				
	(54 203)	54 203	(45 024)	45 024
	(54 214)	54 214	(64 069)	64 069
<b>Пайдага карата таасир</b>	(159 983)	167 618	(159 219)	163 901

3)

## Валюта түрлөрү боюнча анализдөөлөр

2007-

	Сом миң сом	АКШ доллары миң сом	АКУ миң сом	Евро миң сом	Канада доллары миң сом	Австралия доллары миң сом	Жана башкалар миң сом	Жыйын- тыгында миң сом
<b>АКТИВДЕР</b>								
	-	-	-	-	-	-	2 467 527	2 467 527
	-	7 258 389	489 939	6 500 324	4 309 617	1 140 756	6 335 083	26 034 108
	-	3 518 775	-	6 040 688	-	2 855 960	544 232	12 959 655
	4 094 161	-	-	-	-	-	-	4 094 161
	28 000	-	-	-	-	-	-	28 000
	536 402	-	-	-	-	-	-	536 402
	445 333	56 433	-	26 006	-	-	434	528 206
<b>Жыйынтыгында активдер</b>	<b>5 103 896</b>	<b>10 833 597</b>	<b>489 939</b>	<b>12 567 018</b>	<b>4 309 617</b>	<b>3 996 716</b>	<b>9 347 276</b>	<b>46 648 059</b>
<b>МИЛДЕТТЕНМЕЛЕР</b>								
	27 561 852	-	-	-	-	-	-	27 561 852
	3 935 181	87 050	-	-	-	-	-	4 022 231
	2 159 620	482 800	-	231 049	2 564 977	-	-	5 438 446
	195 499	-	-	-	-	-	-	195 499
	1 426 507	-	-	-	-	-	-	1 426 507
	-	273 785	5 275 091	-	-	-	-	5 548 876
	23 976	206	-	757	-	-	53 701	78 640
<b>Жыйынтыгында, милдеттенмелер 2007-жылдын бештин айынын отуз бирине карата таза позиция 2006-</b>	<b>(30 198 739)</b>	<b>9 989 756</b>	<b>(4 785 152)</b>	<b>12 335 212</b>	<b>1 744 640</b>	<b>3 996 716</b>	<b>9 293 575</b>	<b>2 376 008</b>
	<b>(19 279 560)</b>	<b>8 229 003</b>	<b>(4 935 545)</b>	<b>7 774 203</b>	<b>1 065 707</b>	<b>-</b>	<b>8 678 985</b>	<b>1 532 793</b>

## Валюта түрлөрү боюнча анализдөөлөр, уландысы

2006-

	Сом миң сом	АКШ доллары миң сом	АКУ миң сом	Евро миң сом	Канада доллары миң сом	Австралия доллары миң сом	Жана башкалар миң сом
<b>Активдер</b>	-	-	-	-	-	2 013 889	2 013 889
	-	7 898 172	1 276 075	3 679 118	3 727 756	4 191 825	20 772 946
	-	1 151 744	-	4 293 678	-	2 554 631	8 000 053
	4 301 895	-	-	-	-	-	4 301 895
	28 000	-	-	-	-	-	28 000
	483 026	-	-	-	-	-	483 026
	306 402	122 304	-	25 090	-	434	454 230
<b>Жыйынтыгында активдер</b>	<b>5 119 323</b>	<b>9 172 220</b>	<b>1 276 075</b>	<b>7 997 886</b>	<b>3 727 756</b>	<b>8 760 779</b>	<b>36 054 039</b>
<b>МИЛДЕТТЕНМЕЛЕР</b>							
	19 909 749	-	-	-	-	-	19 909 749
	2 823 021	92 500	-	-	-	-	2 915 521
	1 079 955	508 568	-	223 683	2 662 049	28 145	4 502 400
	505 105	-	-	-	-	-	505 105
	63 943	-	-	-	-	-	63 943
	-	342 149	6 211 620	-	-	-	6 553 769
	17 110	-	-	-	-	53 649	70 759
<b>Жыйынтыгында, милдеттенмелер</b>	<b>24 398 883</b>	<b>943 217</b>	<b>6 211 620</b>	<b>223 683</b>	<b>2 662 049</b>	<b>81 794</b>	<b>34 521 246</b>
<b>2006-жылдын бештин айынын отуз бирине карата таза позиция</b>	<b>(19 279 560)</b>	<b>8 229 003</b>	<b>(4 935 545)</b>	<b>7 774 203</b>	<b>1 065 707</b>	<b>8 678 985</b>	<b>1 532 793</b>
2005-							
	<b>(11 437 853)</b>	<b>10 238 740</b>	<b>(7 156 332)</b>	<b>3 593 545</b>	<b>1 036 551</b>	<b>5 186 150</b>	<b>1 460 801</b>

## Валюта тобокелдигине карата ийкемдүүлүктү анализдөөлөр

. 10

2007-жылдын бештин айынын отуз бирине карата		2006-жылдын бештин айынын отуз бирине карата	
/	/	/	/
+10%	-10%	+10%	-10%
998 976	(998 976)	822 900	(822 900)
/	/	/	/
+10%	-10%	+10%	-10%
(478 515)	478 515	(493 555)	493 555
/	/	/	/
+10%	-10%	+10%	-10%
1 233 521	(1 233 521)	777 420	(777 420)
/	/	/	/
+10%	-10%	+10%	-10%
174 464	(174 464)	106 571	(106 571)

### Ийкемдүүлүккө анализдөөлөрдөгү чектөөлөр

( )

**(б) Кредиттик тобокелдик**

						2007	2006-
	AAA	AA	A	BBB	>BBB	Кредит- тик рейтинг ыйгарыл- ган эмес	2007-жылдын бештин айынын отуз бири Жыйынтыгында (миң сом)
	22 519 669	3 508 966	-	-	5 473	-	26 034 108
	12 959 655	-	-	-	-	-	12 959 655
	-	-	-	-	-	4 094 161	4 094 161
	AAA	AA	A	BBB	>BBB	Кредит- тик рейтинг ыйгарыл- ган эмес	2006-жылдын бештин айынын отуз бири Жыйынтыгында (миң сом)
	15 505 183	5 263 444	-	-	4 319	-	20 772 946
	8 000 053	-	-	-	-	-	8 000 053
	-	-	-	-	-	4 301 895	4 301 895

## Географиялык концентрациялануу

	Кыргыз Республикасы	ОЭСР өлкөлөрү	ОЭСРге кирбеген өлкөлөр	Эларалык финансы уюмдары	Баанын түшүүсүнө каралган камдар	Жыйын- тыгында 2007-жылдын бештин айынын отуз бирине карата миң сом
<b>АКТИВДЕР:</b>	-	2 467 527	-	-	-	2 467 527
	-	25 542 900	138 509	489 939	(137 240)	26 034 108
	-	12 959 655	-	-	-	12 959 655
	4 094 161	-	-	-	-	4 094 161
	28 000	-	-	-	-	28 000
	536 402	-	-	-	-	536 402
	908 904	-	434	-	(381 132)	528 206
	<u>5 567 467</u>	<u>40 970 082</u>	<u>138 943</u>	<u>489 939</u>	<u>(518 372)</u>	<u>46 648 059</u>
<b>МИЛДЕТТЕНМЕЛЕР:</b>	27 561 852	-	-	-	-	27 561 852
	4 014 001	-	-	8 230	-	4 022 231
	5 438 446	-	-	-	-	5 438 446
	195 499	-	-	-	-	195 499
	1 426 507	-	-	-	-	1 426 507
	125 388	-	-	5 423 488	-	5 548 876
	24 184	757	53 699	-	-	78 640
	<u>38 785 877</u>	<u>757</u>	<u>53 699</u>	<u>5 431 718</u>	<u>-</u>	<u>44 272 051</u>
	<u>(33 218 410)</u>	<u>40 969 325</u>	<u>85 244</u>	<u>(4 941 779)</u>	<u>(518 372)</u>	<u>2 376 008</u>



## Географиялык топтоштурулуу, уландысы

	Кыргыз Республикасы	ЭКӨУ өлкөлөрү	ЭКӨУ кирбеген өлкөлөр	Эларалык финансы уюмдары	Баанын түшүүсүнө камдар	Жыйын- тыгында 2006-жылдын бештин айынын отуз бирине карата миң сом
<b>АКТИВДЕР:</b>	-	2 013 889	-	-	-	2 013 889
	-	19 496 865	148 000	1 276 075	(147 994)	20 772 946
	-	8 000 053	-	-	-	8 000 053
	4 301 895	-	-	-	-	4 301 895
	28 000	-	-	-	-	28 000
	483 026	-	-	-	-	483 026
	852 720	-	434	-	(398 924)	454 230
	<u>5 665 641</u>	<u>29 510 807</u>	<u>148 434</u>	<u>1 276 075</u>	<u>(546 918)</u>	<u>36 054 039</u>
<b>МИЛДЕТТЕНМЕЛЕР:</b>	19 909 749	-	-	-	-	19 909 749
	2 889 159	-	-	26 362	-	2 915 521
	4 502 400	-	-	-	-	4 502 400
	505 105	-	-	-	-	505 105
	63 943	-	-	-	-	63 943
	144 066	-	-	6 409 703	-	6 553 769
	17 110	-	53 649	-	-	70 759
	<u>28 031 532</u>	<u>-</u>	<u>53 649</u>	<u>6 436 065</u>	<u>-</u>	<u>34 521 246</u>
	<u>(22 365 891)</u>	<u>29 510 807</u>	<u>94 785</u>	<u>(5 159 990)</u>	<u>(546 918)</u>	<u>1 532 793</u>

### (в) Ликвиддүүлүк тобокелдиги

## Төлөө мөөнөттөрү боюнча анализдөөлөр

2007-

	1 айга чейин	1 айдан 3 айга чейин	3 айдан 1 жылга чейин	1 жылдан 5 жылга чейин	5 жылдан ары	Мөөнөтсүз	Жыйынты- гында 2007- жылдын бештин айынын отуз бири
Активдер	миң сом	миң сом	миң сом	миң сом	миң сом	миң сом	миң сом
						2 467 527	2 467 527
	6 892 056	1 487 529	395	249	-	-	8 380 229
	5 243 333	7 716 322	-	-	-	-	12 959 655
	3 566	52 610	563 746	231 312	699 319	-	1 550,553
<b>Жыйынтыгында, катталган чен боюнча пайыздар кошуп эсептелинген активдер</b>	<b>12 138 955</b>	<b>9 256 461</b>	<b>564 141</b>	<b>231 561</b>	<b>699 319</b>	<b>2 467 527</b>	<b>25 357 964</b>
	17 640 746	-	-	-	-	-	17 640 746
	1 945	-	122 124	478 000	1 326 548	-	1 928 617
<b>Жыйынтыгында, өзгөрүлмөлүү чен боюнча пайыздар кошуп эсептелинген активдер</b>	<b>17 642 691</b>	<b>-</b>	<b>122 124</b>	<b>478 000</b>	<b>1 326 548</b>	<b>-</b>	<b>19 569 363</b>
<b>Жыйынтыгында, пайыздар кошуп эсептелинген активдер</b>	<b>29 781 646</b>	<b>9 256 461</b>	<b>686 265</b>	<b>709 561</b>	<b>2 025 867</b>	<b>2 467 527</b>	<b>44 927 327</b>
	13 133		-	-	-	-	13 133
	-	614 991	-	-	-	-	614 991
<b>Жыйынтыгында, активдер</b>	<b>29 794 779</b>	<b>9 871 452</b>	<b>686 265</b>	<b>709 561</b>	<b>2 025 867</b>	<b>2 467 527</b>	<b>45 555 451</b>
<b>Милдеттенмелер</b>							
	195 499	-	-	-	-	-	195 499
	1 389 083	37 424	-	-	-	-	1 426 507
	139 507	188 829	523 020	4 004 055	545 068	-	5 400 479
<b>Жыйынтыгында, катталган чен боюнча пайыздар кошуп эсептелинген милдеттенмелер</b>	<b>1 724 089</b>	<b>226 253</b>	<b>523 020</b>	<b>4 004 055</b>	<b>545 068</b>	<b>-</b>	<b>7 022 485</b>
	4 014 001	-	-	-	-	-	4 014 001
	5 119 782	-	-	-	-	-	5 119 782
	-	-	37 583	110 814	-	-	148 397

## Төлөө мөөнөттөрү боюнча анализдөөлөр, уландысы

	1 айга чейин	1 айдан 3 айга чейин	3 айдан 1 жылга чейин	1 жылдан 5 жылга чейин	5 жылдан ары	Мөөнөтсүз	Жыйын- тыгында 2007- жылдын бештин айынын отуз бири
	миң сом	миң сом	миң сом	миң сом	миң сом	миң сом	миң сом
Жыйынтыгында, өзгөрүлмөлүү чен боюнча пайыздар кошуп эсептелинген милдеттенмелер	9 133 783	-	37 583	110 814	-	-	9 282 180
Жыйынтыгында, пайыздар кошуп эсептелинген милдеттенмелер	10 857 872	226 253	560 603	4 114 869	545 068	-	16 304 665
	-	-	-	-	-	27 561 852	27 561 852
	8 230	-	-	-	-	-	8 230
	-	318 664	-	-	-	-	318 664
Жыйынтыгында милдеттенмелер	<u>10 866 102</u>	<u>544 917</u>	<u>560 603</u>	<u>4 114 869</u>	<u>545 068</u>	<u>27 561 852</u>	<u>44 193 411</u>
Активдер жана милдеттенмелер ортосундагы айырма	18 928 677	9 326 535	125 662	(3 405 308)	1 480 799	(25 094 325)	1 362 040
	<u>10 414 866</u>	<u>9 030 208</u>	<u>41 121</u>	<u>(3 772 494)</u>	<u>154 251</u>	<u>2 467 527</u>	<u>18 335 479</u>
	<u>8 508 908</u>	-	<u>84 541</u>	<u>367 186</u>	<u>1 326 548</u>	-	<u>10 287 183</u>
	18 923 774	9 030 208	125 662	(3 405 308)	1 480 799	2 467 527	28 622 662
	<u>18 923 774</u>	<u>27 953 982</u>	<u>28 079 644</u>	<u>24 674 336</u>	<u>26 155 135</u>	<u>28 622 662</u>	

## Төлөө мөөнөттөрү боюнча анализдөөлөр, уландысы

2006-

	1 айга чейин	1 айдан 3 айга чейин	3 айдан 1 жылга чейин	1 жылдан 5 жылга чейин	5 жылдан ары	Мөөнөтсүз	Жыйын- тыгында 2006- жылдын бештин айынын отуз бири
Активдер	миң сом	миң сом	миң сом	миң сом	миң сом	миң сом	миң сом
	-	-	-	-	-	2 013 889	2 013 889
	6 216 157	6 605 132	408	147	-	-	12 821 844
	987 288	5 839 734	1 173 031	-	-	-	8 000 053
	6 043	68 489	564 456	229 651	757 225	-	1 625 864
<b>Жыйынтыгында, катталган чен боюнча пайыздар кошуп эсептелинген активдер</b>	<b>7 209 488</b>	<b>12 513 355</b>	<b>1 737 895</b>	<b>229 798</b>	<b>757 225</b>	<b>2 013 889</b>	<b>24 461 650</b>
	7 939 635	-	-	-	-	-	7 939 635
	1 809	-	205 074	1 092 600	1 376 548	-	2 676 031
<b>Жыйынтыгында, өзгөрүлмөлүү чен боюнча пайыздар кошуп эсептелинген активдер</b>	<b>7 941 444</b>	<b>-</b>	<b>205 074</b>	<b>1 092 600</b>	<b>1 376 548</b>	<b>-</b>	<b>10 615 666</b>
<b>Жыйынтыгында, пайыздар кошуп эсептелинген активдер</b>	<b>15 150 932</b>	<b>12 513 355</b>	<b>1 942 969</b>	<b>1 322 398</b>	<b>2 133 773</b>	<b>2 013 889</b>	<b>35 077 316</b>
	11 467	-	-	-	-	-	11 467
	-	-	-	-	-	-	-
<b>Жыйынтыгында, активдер</b>	<b>15 162 399</b>	<b>12 513 355</b>	<b>1 942 969</b>	<b>1 322 398</b>	<b>2 133 773</b>	<b>2 013 889</b>	<b>35 088 783</b>
<b>Милдеттенмелер</b>							
	50 000	-	-	-	-	-	50 000
	73 799	431 306	-	-	-	-	505 105
	63 943	-	-	-	-	-	63 943
	62 481	194 497	682 467	3 628 115	1 788 125	-	6 355 685
<b>Жыйынтыгында, катталган чен боюнча пайыздар кошуп эсептелинген милдеттенмелер</b>	<b>250 223</b>	<b>625 803</b>	<b>682 467</b>	<b>3 628 115</b>	<b>1 788 125</b>	<b>-</b>	<b>6 974 733</b>

## Төлөө мөөнөттөрү боюнча анализдөөлөр, уландысы

	1 айга чейин	1 айдан 3 айга чейин	3 айдан 1 жылга чейин	1 жылдан 5 жылга чейин	5 жылдан ары	Мөөнөтсүз	Жыйын- тыгында 2006- жылдын бештин айынын отуз бири
	миң сом	миң сом	миң сом	миң сом	миң сом	миң сом	миң сом
	2 839 160	-	-	-	-	-	2 839 160
	4 402 321	-	-	-	-	-	4 402 321
	-	-	40 952	157 132	-	-	198 084
<b>Жыйынтыгында, өзгөрүлмөлүү чен боюнча пайыздар кошуп эсептелинген милдеттенмелер</b>	<b>7 241 481</b>	<b>-</b>	<b>40 952</b>	<b>157 132</b>	<b>-</b>	<b>-</b>	<b>7 439 565</b>
<b>Жыйынтыгында, пайыздар кошуп эсептелинген милдеттенмелер</b>	<b>7 491 704</b>	<b>625 803</b>	<b>723 419</b>	<b>3 785 247</b>	<b>1 788 125</b>	<b>-</b>	<b>14 414 298</b>
	-	-	-	-	-	19 909 749	19 909 749
	26 361	-	-	-	-	-	26 361
	-	100 079	-	-	-	-	100 079
<b>Жыйынтыгында милдеттенмелер</b>	<b>7 518 065</b>	<b>725 882</b>	<b>723 419</b>	<b>3 785 247</b>	<b>1 788 125</b>	<b>19 909 749</b>	<b>34 450 487</b>
<b>Активдер жана милдеттенмелер ортосундагы айырма</b>	<b>7 644 334</b>	<b>11 787 473</b>	<b>1 219 550</b>	<b>(2 462 849)</b>	<b>345 648</b>	<b>(17 895 860)</b>	<b>638 296</b>
	6 959 265	11 887 552	1 055 428	(3 398 317)	(1 030 900)	2 013 889	17 486 917
	699 963	-	164 122	935 468	1 376 548	-	3 176 101
	7 659 228	11 887 552	1 219 550	(2 462 849)	345 648	2 013 889	20 663 018
	7 659 228	19 546 780	20 766 330	18 303 481	18 649 129	20 663 018	

## Орточо алынган эффективдүү пайыздык чендер

2007 2006-

	Орточо алынган эффективдүү пайыздык чендер 2007	Орточо алынган эффективдүү пайыздык чендер 2006
<b>Активдер</b>		
<b>Катталган чен боюнча пайыздар кошуп эсептелинген активдер</b>		
	0,04%	0,04%
	4,14%	4,42%
	3,7%	4,9%
	7,24%	7,62%
<b>Өзгөрүлмөлүү чен боюнча пайыздар кошуп эсептелинген активдер боюнча</b>		
	3,46%	4,34%
	5,85%	6,02%
<b>Милдеттенмелер</b>		
<b>Катталган чен боюнча пайыздар кошуп эсептелинген милдеттенмелер</b>		
	-	2,0%
	8,0%	3,9%
	8,62%	3,4%
	0,52%	0,52%
<b>Өзгөрүлмөлүү чен боюнча пайыздар кошуп эсептелинген милдеттенмелер боюнча</b>		
	1,4%	2,2%
	3,21%	3,5%
	6,18%	6,4%







IV

**ТИРКЕМЕЛЕР**

**Кыргыз Республикасынын Улуттук банкынын  
2007-жыл үчүн отчетуна карата 1-тиркеме**

**2007-жылдагы акчакредит чөйрөсүндөгү негизги окуялардын тизмеги**

Күнү	Мазмуну
2006-	» «2007-
2006-	« » 2007-2009-
2007-	, 2006-
-	-
-	-
« »	2006-
- « »	2006-
	« »
	» « »
- «	( )
-	2004-» ;
	«
( )	»
»	-



Күнү	Мазмуну
	» « -
«	2007- -
	( ) -
	, « -
	» -
	PHRD -
	( ), -
	-
	:
— 2007-	1- -
— «	; -
	» -
	«
	»
	( ) ( / ) -
	2008- -
	( ) -
	2007- -
	17- -
	:
—	-
—	-
— 2012-	2008- -
—	-



Күнү	Мазмуну	
	« - »	-
« »	2007-	-
- «	:	-
«	»	-
- «	;	-
	»	-
	« »	-
	» « »	-
	«2007-	-
	( ) »	-
2007-		-
		-
	2007-	-
		-
	:	-
-		-
	;	-
-		-
		-
		-



Күнү	Мазмуну	2006-2010-
		14-
	«	-
	»	-
	»	»
	«	-
	»	-
	«	-
	»	-
	«	»
	85	»
«	»	50
Bank Austria Creditanstalt AG	Uni redit Italiano Group	
«	»	-
»	«	-
	«	-
	2007-	»
	»	-
«	»	-
– 2007-	:	-
–	;	-
–	2007-	-
–	»	-
–	«	-
	»	-





**Кыргыз Республикасынын Улуттук банкынын  
2007-жыл үчүн отчетуна карата 2-тиркеме**

**Статистикалык маалыматтар (таблицаалар жана графиктер)**

№	Таблицаалардын аталыштары
1-	
2-	
3-	
4-	
5-	
6-	
7-	( )
8-	
9-	
10-	
11-	
12-	( )
13-	
14-	
15-	
16-	
17-	-
18-	( )
19-	-
20-	2007-
21-	2007-
Графиктердин аталышы	

1-	
2-	
3-	
4-	
5-	
6-	
7-	
8-	
9-	2007-

1-таблица: Макроэкономикалык көрсөткүчтөр

		Өлчөө бирдиги	2003	2004	2005	2006	2007
<b>Реалдуу сектор</b> <sup>1</sup>							
	.c		83 871,6	94 350,7	100 899,2	113 800,1	139 749,4*
			7,0	7,0	-0,2	3,1	8,2*
			17,0	4,6	-12,1	-10,2	7,3
			3,2	4,1	-4,2	1,7	1,5
	.c		40 205,4	48 401,7	57 683,5	70 875,6	85 896,2
	.c		10 980,5	14 267,0	16 050,1	19 691,8	24 671,0
	% ( )		5,6	2,8	4,9	5,1	20,1
-			5,2	2,2	9,8	6,7	31,5
-			1,9	3,2	2,0	4,6	9,8
-			18,5	2,5	3,2	7,5	10,6
	% ( )		11,4	4,4	6,8	10,4	20,5
			2,8	2,9	3,3	3,5	3,3
			1 920,4	2 202,9	2 569,5	3 058,6	3 990,0
			1 540,4	1 725,9	1 836,6	2 377,2	2 795,9
<b>Финансы сектору</b> <sup>2</sup>							
	( )		4,0	4,0	4,1	3,2	8,8
(	)						
-3	:		3,8	4,0	4,3	4,2	5,6
-6			6,9	4,8	4,8	5,8	7,5
-12			9,1	8,2	7,0	7,9	9,0
-18			-	-	9,8	10,2	11,0
-24			-	-	14,9	11,8	13,4
-	( )	.c	295,4	674,1	1 208,1	3 109,6	1 644,7
-	( )		4,6	4,8	3,2	2,8	3,2
-	( )	.c	251,6	331,9	592,9	862,7	824,4
-	( )		6,0	5,8	4,3	5,7	6,7
-	:	.c	1 466,4	3 191,2	5 035,6	7 465,9	6 988,9
-	( )		4,1	5,0	4,0	3,3	3,9
			122 449,9	133 268,2	205 339,5	351 060,0	614 645,0
-	( )	.c	2 003,8	2 559,2	3 025,2	4 671,3	8 367,2
-	( )		25,1	24,5	25,4	25,6	23,2
-	( )	.c	2 913,7	5 862,5	7 578,2	11 547,2	16 145,2
-	( )		19,2	18,9	16,8	17,3	18,5
-	( )	.c	3 601,8	5 902,1	7 976,2	12 647,1	21 973,3
-	( )		2,5	2,0	2,0	1,9	2,1
-	( )	.c	28 875,4	95 710,1	117 232,9	62 944,7	51 600,9
-	( )		0,5	0,3	0,2	0,5	0,9
<b>Мамлекеттик бюджет</b> <sup>3</sup>							
	.c		16 214,5	18 335,9	20 368,1	25 081,3	35 994,9
			73,5	76,3	80,3	79,7	73,7
	.c		16 895,9	18 841,7	20 143,7	25 297,8	35 864,9
(-)/	(+)	.c	-681,4	-505,8	224,4	-216,5	130,0
			-0,8	-0,5	0,2	-0,2	0,1
<b>Тышкы экономикалык сектор</b> <sup>4</sup>							
			38,7	42,5	38,3	41,6	44,2*
	(	)	45,7	50,8	56,8	79,1	88,0*
	)	(	-2,2	1,3	-1,2	-13,3	-19,3*
			3,8	4,7	3,2	2,9	3,5*

\*

1

2

3

4

"- " -

**2-таблица: ИДПнын түзүмү**  
( )

	2003	2004	2005	2006	2007*
	33,6	29,9	28,5	28,7	29,0
	0,5	0,6	0,6	0,4	0,4
	13,3	15,3	12,9	11,0	9,8
	3,6	3,3	3,9	3,5	2,8
	2,9	2,5	2,7	2,7	3,4
	15,2	16,0	17,8	18,4	18,2
	1,5	1,6	1,3	1,4	1,3
	5,4	6,4	6,6	6,1	7,3
	24,1	24,4	25,8	28,0	27,8
<b>Жыйынтыгында</b>	<b>100,0</b>	<b>100,0</b>	<b>100,0</b>	<b>100,0</b>	<b>100,0</b>

\*

**3-таблица: Каржылоо булактары боюнча капиталдык салымдардын түзүмү**  
( )

	2003	2004	2005	2006	2007*
<b>Бардыгы болуп</b>	<b>100,0</b>	<b>100,0</b>	<b>100,0</b>	<b>100,0</b>	<b>100,0</b>
<b>Ички инвестициялар</b>	<b>65,1</b>	<b>66,2</b>	<b>71,6</b>	<b>75,8</b>	<b>81,6</b>
	7,8	8,0	6,3	5,4	8,0
	1,7	2,0	1,9	0,8	0,7
	2,4	2,4	1,3	1,3	2,4
	37,7	27,0	37,5	47,1	47,8
	17,2	28,7	26,6	22,0	23,4
<b>Тышкы инвестициялар</b>	<b>34,9</b>	<b>33,8</b>	<b>28,4</b>	<b>24,2</b>	<b>18,4</b>
	2,2	6,2	11,2	14,6	11,6
	4,5	5,8	1,7	8,0	3,0
	21,5	21,9	15,6	1,6	3,8

\*

4-таблица: Акча топтомдору (бир мезгилдин акырына карата)

( . )		2003	2004	2005	2006	2007
		10 075,3	12 379,9	15 465,6	22 798,8	31 575,9
		9 623,3	11 425,1	13 413,8	19 909,7	27 561,9
	( 0)	9 315,1	11 124,0	13 065,4	19 410,0	26 674,7
( 1)		10 515,7	12 891,6	15 014,1 <sup>1</sup>	22 690,0	31 555,2
( 2)		11 086,3	13 568,5	15 959,3 <sup>1</sup>	24 108,1	34 766,2
( 2 )		14 676,4	19 379,3	21 295,9 <sup>1</sup>	32 280,9	43 018,0
1 *		1,04	1,04	0,97	1,00	1,00
2 *		1,10	1,10	1,03	1,06	1,10
2 *		1,46	1,57	1,38	1,42	1,36
1 **		9,26	8,12	7,37	6,37	5,44
2 **		8,72	7,69	6,93	5,98	4,98
2 **		6,67	5,72	4,82	4,49	3,95
/	/	1,74	1,35	1,59	1,51	1,63
/	( 2 )	0,37	0,43	0,39	0,40	0,38

<sup>1</sup> 2005-

\*

\*\*

: 0- , 1= 0+  
 2= 1+  
 2 = 2+

5-таблица: Кыргыз Республикасынын Улуттук банкынын аналитикалык балансы

	2003	2004	2005	2006	2007
<b>Таза четөлкө активдери</b>	8 261,5	14 908,8	17 849,7	24 736,0	36 452,1
	7 001,9	14 072,9	17 742,1	24 679,4	37 112,4
	15 872,1	22 633,2	25 129,7	31 041,8	42 374,1
	-8 870,2	-8 560,3	-7 387,7	-6 362,4	-5 261,8
	1 315,6	891,4	160,9	110,3	-607,8
	-56,1	-55,5	-53,3	-53,6	-52,4
<b>Узак мөөнөттүү тышкы милдеттенмелер</b>	-2 451,6	-2 335,7	-2 313,7	-2 179,2	-2 026,1
<b>Ички активдер</b>	4 265,5	-193,2	-70,3	242,0	-2 850,2
	5 033,2	388,0	999,4	1 545,0	216,3
	6 617,8	6 538,3	6 358,2	6 024,8	5 757,8
	4 652,9	4 650,2	4 447,3	4 179,3	4 007,0
	1 964,9	1 888,1	1 910,9	1 845,5	1 750,8
	-1 584,7	-6 150,3	-5 358,8	-4 479,8	-5 541,5
	-1 584,7	-6 150,3	-5 358,8	-4 479,8	-5 420,3
	-	-	-	-	-121,3
	273,2	411,5	297,2	-192,0	98,1
	49,5	43,3	40,3	46,3	51,8
	-1 104,6	-1 227,3	-1 462,7	-1 528,5	-2 405,4
	14,2	191,3	55,5	371,2	-810,9
<b>Акча базасы</b>	10 075,3	12 379,9	15 465,6	22 798,8	31 575,9
	9 623,3	11 425,1	13 413,8	19 909,7	27 561,9
	452,0	954,9	2 051,8	2 889,1	4 014,0

6-таблица: Тышкы экономикалык көрсөткүчтөр

		Өлчөө бирдиги	2003	2004	2005	2006	2007*
<b>Төлөм тендемнинин көрсөткүчтөрү <sup>1</sup></b>							
			9,5	118,7	29,1	182,8	296,8
			0,5	5,4	1,2	6,4	7,9
			-42,5	28,9	-29,2	-380,0	-728,3
			-2,2	1,3	-1,2	-13,3	-19,3
	( )		590,3	733,2	686,8	810,8	1 140,6
			30,5	33,1	27,9	28,4	30,3
	( )		723,1	903,8	1 105,5	1 792,3	2 724,3
			37,4	40,7	44,9	62,9	72,3
			3,8	4,7	3,2	2,9	3,5
<b>Тышкы карыз</b>							
	<sup>2</sup>		1 776,4	1 959,2	1 859,3	1 977,6	2 060,4
			91,9	88,3	75,6	69,4	54,7
			237,3	207,8	197,3	166,9	123,8
			96,7	106,3	112,5	69,3	83,4
	( ) <sup>3</sup>		5,0	4,8	4,6	2,4	2,2
			12,9	11,3	11,9	5,8	5,0
	( )		54,0	61,1	60,6	62,7	66,1
			2,8	2,8	2,5	2,2	1,8
			7,2	6,5	6,4	5,3	4,0
<b>Номиналдык алмашуу курсу <sup>4</sup></b>							
<b>I.</b>							
	/		44,1902	41,6246	41,3011	38,1238	35,4988
	/		78,3227	80,2148	71,3229	74,7627	70,8396
	/		55,0323	56,3930	48,9686	50,1805	52,0111
	/		33,7356	33,8632	35,5370	32,8484	36,1790
	/10		4,1288	4,0194	3,5204	3,2065	3,1366
	/ <sup>5</sup>		0,0313	0,0304	30,6843	26,9903	30,2465
<b>II.</b>							
	/		1,5110	1,4955	1,4346	1,4452	1,4466
	/		0,3070	0,3202	0,3087	0,3002	0,2945
	/		0,0451	0,0394	0,0350	0,0308	0,0275
	/		8,2885	7,8451	8,1784	7,5493	7,0295
	/ <sup>6</sup>		8,9781	8,4914	8,9922	43,7450	41,9905
	/10		0,7851	0,8602	0,9174	1,0490	1,1669
	/100		2,0525	1,9155	1,9192	1,7815	1,6503
	/		81,5317	80,2015	70,2878	71,1265	73,3446
	/		15,8963	16,2077	14,1828	14,4935	14,9155
	/		3,3467	3,3390	3,2186	2,9542	3,1368
	/		3,5172	3,6042	3,1297	3,2071	3,3241
	/		14,8824	13,7058	12,9082	11,1262	10,2473

\* -

1 -

2 -

3 -

2002 2005-

4 -

5 - 2005- /1000

6 - 2006- /1000

7-таблица: Акчакредит саясатынын каражаттары (инструменттери)

	Өлчөө бирдиги	2003	2004	2005	2006	2007
<b>Улуттук банктын кредиттери (бир мезгил ичинде)</b>						
( )	.	4 397,5	8 927,3	2 628,5	-	-
	.	-	-	-	-	-
<b>Улуттук банктын эсептик чени (бир мезгилдин акырына карата)</b>						
	.	4,0	4,0	4,1	3,2	8,8
<b>Улуттук банктын ноталары</b>						
7	:					
( )	.	8,0	-	-	-	-
( )	.	4,8	-	-	-	-
14	:					
( )	.	-	-	-	72,0	1 773,7
( )	.	-	-	-	3,8	5,0
28	:					
( )	.	112,0	163,5	146,5	100,0	2 417,4
( )	.	4,0	4,7	4,4	3,9	5,8
91	:					
( )	.	-	-	-	-	38,1
( )	.	-	-	-	-	9,6
<b>Ачык рыноктогу операциялар (бир мезгил ичинде)</b>						
	.	180,1	432,7	17,0	-	-
	.	715,1	271,3	210,5	1 795,9	3 562,6
<b>Улуттук банктын депозиттик операциялары</b>						
( )	.	-	-	-	50,0	1 664,0
( )	.	-	-	-	2,0	1,9
<b>Улуттук банктын валюталык интервенциялары (бир мезгил ичинде)</b>						
	.	53,0	41,9	83,2	186,2	282,3
	.	8,0	2,7	12,0	-	43,0
<b>Улуттук банктын валюталык своп-операциялары (бир мезгил ичинде)</b>						
	.	9,8	5,0	1,6	-	-
	.	-	-	-	8,4	48,9
<b>Милдеттүү камдык талаптар</b>						
( )	.	10,0	10,0	10,0	10,0	10,0
( )	.	351,6	534,9	873,4	1 371,7	1 786,4
( )	.	177,3	287,8	503,9	706,4	968,0

"-"



**8-таблица: Улуттук валютадагы депозиттер боюнча пайыздык чендер  
(бир мезгилдин акырына карата)**

	2003	2004	2005	2006	2007
<b>Юридикалык жактардын депозиттери боюнча</b>					
	0,7	1,0	1,4	1,2	1,5
	8,6	9,8	9,0	8,9	6,5
1	7,5	7,5	9,5	7,5	6,5
1-3	6,5	8,9	7,0	6,7	6,4
3-6	8,8	10,6	10,4	10,1	5,9
6-12	9,3	11,4	9,8	11,0	6,8
1	11,0	12,9	10,0	10,1	6,3
<b>Жеке адамдардын депозиттери (аманаттары) боюнча</b>					
	0,9	1,7	2,2	2,1	1,4
	10,7	10,4	10,6	10,8	11,1
1	11,3	8,9	9,6	9,1	9,1
1-3	10,2	8,7	8,5	9,2	9,3
3-6	9,7	9,6	9,8	10,2	10,6
6-12	11,0	11,1	11,0	11,5	12,1
1	13,1	13,8	14,0	12,7	11,8
<b>Орточо салмактанып алынган чен</b>	<b>3,5</b>	<b>3,5</b>	<b>4,0</b>	<b>3,6</b>	<b>4,6</b>

**9-таблица: Четөлкө валютасындагы депозиттер боюнча пайыздык чендер  
(бир мезгилдин акырына карата)**

	2003	2004	2005	2006	2007
<b>Юридикалык жактардын депозиттери боюнча</b>					
	0,2	0,5	0,2	0,1	0,2
	4,8	4,6	5,8	5,7	6,9
1	5,7	3,7	4,1	3,9	5,8
1-3	4,4	4,8	5,4	6,2	3,5
3-6	7,2	6,2	6,9	3,6	6,8
6-12	6,5	7,1	9,5	9,2	7,7
1	4,5	4,3	4,8	6,4	7,1
<b>Жеке адамдардын депозиттери (аманаттары) боюнча</b>					
	0,1	0,8	0,2	0,2	0,1
	8,4	8,2	8,4	8,3	6,9
1	7,5	5,5	5,9	6,2	6,3
1-3	7,9	6,7	7,2	7,2	7,2
3-6	8,1	7,9	8,2	8,8	8,9
6-12	8,0	9,6	9,1	9,4	10,0
1	11,2	11,6	11,5	8,2	4,2
<b>Орточо салмактанып алынган чен</b>	<b>2,2</b>	<b>2,1</b>	<b>1,6</b>	<b>1,5</b>	<b>2,2</b>

**10-таблица: Коммерциялык банктардын улуттук валютадагы кредиттери боюнча пайыздык чендер (бир мезгилдин акырына карата карыздар боюнча)**

	2003	2004	2005	2006	2007
<b>1 айга чейин</b>	<b>30,6</b>	<b>29,1</b>	<b>24,9</b>	<b>27,8</b>	<b>23,3</b>
	28,1	28,5	31,5	28,5	31,9
	33,1	28,4	28,3	27,0	18,8
	45,0	20,0	18,9	34,5	32,4
	30,9	32,8	24,3	28,9	24,3
	33,4	22,3	30,2	35,0	14,2
	34,7	28,8	30,6	22,3	20,3
	9,1	17,8	20,0	18,1	21,6
	32,0	30,9	33,0	31,0	27,7
	31,6	25,1	21,9	26,4	24,5
<b>1-3 айга</b>	<b>23,5</b>	<b>27,2</b>	<b>27,5</b>	<b>27,9</b>	<b>24,9</b>
	25,6	25,5	30,9	25,0	23,1
	30,6	24,8	28,5	28,3	19,3
	17,8	22,7	17,0	26,9	27,7
	22,5	30,7	28,8	29,6	27,3
	38,4	26,4	28,8	22,5	15,4
	35,3	29,8	25,8	22,7	22,5
	3,2	20,3	25,0	20,2	21,3
	31,3	30,9	28,5	29,3	27,8
	34,6	20,0	25,3	24,1	24,3
<b>3-6 айга</b>	<b>24,4</b>	<b>22,9</b>	<b>24,1</b>	<b>25,6</b>	<b>24,5</b>
	23,3	14,5	23,6	19,1	23,4
	30,5	27,4	27,4	28,8	22,4
	19,0	19,3	21,5	31,7	31,3
	27,0	22,6	23,7	28,5	27,4
	30,8	26,9	24,5	30,1	18,8
	36,2	25,0	21,1	22,9	19,5
	5,8	21,3	22,1	20,9	20,0
	32,1	30,8	29,2	28,8	29,2
	18,4	24,7	25,2	16,2	15,1
<b>6-12 айга</b>	<b>27,1</b>	<b>24,5</b>	<b>27,3</b>	<b>27,8</b>	<b>24,7</b>
	25,6	23,0	19,1	25,4	21,4
	28,9	28,1	26,7	29,2	21,8
	18,4	20,0	32,9	31,8	30,9
	29,3	25,1	28,9	28,3	27,0
	26,8	23,3	24,9	24,8	18,0
	22,6	25,6	22,5	23,2	23,0
	16,2	19,8	18,7	19,3	23,1
	30,8	29,0	28,4	27,6	30,1
	24,4	19,5	24,5	25,2	17,3
<b>1 жылдан ашкан</b>	<b>19,8</b>	<b>21,5</b>	<b>21,3</b>	<b>19,7</b>	<b>18,7</b>
	22,8	20,3	20,4	19,6	19,1
	13,4	20,6	23,3	26,2	15,3
	-	25,8	30,2	13,8	16,2
	24,5	24,7	25,4	22,2	23,6
	-	-	20,8	21,2	15,3
	22,7	24,5	21,7	15,5	16,5
	16,2	19,8	19,5	17,6	17,7
	10,3	17,4	23,4	23,1	21,9
	19,8	21,6	18,2	18,0	19,6
<b>мөөнөтүндө төлөнбөгөн карыздар</b>	<b>29,8</b>	<b>23,2</b>	<b>23,0</b>	<b>20,8</b>	<b>22,8</b>
	42,9	24,0	13,6	22,9	19,1
	28,7	29,0	29,7	21,6	20,9
	-	-	27,0	-	-
	32,2	23,1	24,0	20,7	27,8
	56,8	25,9	23,9	29,8	23,7
	27,0	0,0	6,2	15,4	19,9
	0,7	21,9	22,2	19,3	6,4
	36,0	29,4	39,6	24,6	23,3
	15,5	17,1	16,6	15,7	16,6
<b>Орточо салмактанып алынган чен</b>	<b>25,2</b>	<b>24,1</b>	<b>24,9</b>	<b>24,4</b>	<b>21,3</b>

" " -

**11-таблица: Коммерциялык банктардын четөлкө валютасындагы кредиттери боюнча пайыздык чендер (бир мезгилдин акырына карата карыздар боюнча)**

	2003	2004	2005	2006	2007
<b>1 айга чейин</b>	<b>19,4</b>	<b>20,0</b>	<b>13,3</b>	<b>18,8</b>	<b>18,0</b>
	17,6	18,8	12,9	13,8	15,7
	20,0	19,2	21,2	24,8	23,6
	17,0	11,7	25,8	24,5	22,1
	17,2	19,8	22,0	24,9	19,3
	29,8	10,9	12,8	-	-
	25,0	19,0	7,9	19,1	24,2
	31,2	19,6	20,0	20,9	15,0
	27,5	25,2	24,1	19,4	22,2
	23,7	21,1	11,9	27,1	20,0
<b>1-3 айга</b>	<b>22,0</b>	<b>15,2</b>	<b>16,7</b>	<b>17,4</b>	<b>18,6</b>
	19,6	16,8	15,5	15,6	14,7
	30,1	22,1	23,8	23,6	24,2
	28,2	16,0	20,6	24,3	22,8
	26,3	13,3	20,3	19,9	18,5
	29,5	22,0	24,0	22,0	13,3
	29,0	18,4	20,7	24,2	18,1
	20,5	18,9	19,2	17,4	15,9
	26,7	21,1	23,4	26,2	24,5
	22,9	19,8	10,5	12,6	18,9
<b>3-6 айга</b>	<b>22,2</b>	<b>19,2</b>	<b>19,3</b>	<b>18,8</b>	<b>18,9</b>
	19,7	15,9	17,3	15,2	14,6
	20,0	19,3	22,0	21,0	18,8
	23,2	16,2	23,9	17,4	23,0
	24,4	20,1	20,2	19,2	18,7
	19,3	20,6	22,8	24,9	20,5
	23,6	20,4	18,2	18,0	18,3
	22,4	19,8	16,1	18,9	20,0
	24,3	22,7	23,1	23,3	25,4
	21,6	20,4	18,7	22,7	18,9
<b>6-12 айга</b>	<b>22,3</b>	<b>20,1</b>	<b>19,0</b>	<b>20,1</b>	<b>19,9</b>
	19,1	17,0	16,1	16,3	15,1
	23,9	22,3	24,7	23,8	25,4
	18,6	19,7	22,8	23,1	20,9
	22,9	21,7	21,0	20,9	21,1
	24,2	19,6	18,1	14,1	17,0
	20,9	18,9	21,0	19,7	18,2
	21,8	18,9	19,0	17,9	18,4
	22,9	19,3	21,9	23,5	23,5
	24,6	20,4	13,2	19,8	18,8
<b>1 жылдан ашкан</b>	<b>17,3</b>	<b>16,6</b>	<b>16,7</b>	<b>17,3</b>	<b>17,6</b>
	15,9	15,1	15,3	14,8	15,6
	14,9	23,9	20,7	18,8	18,7
	15,3	19,0	16,2	19,4	19,9
	21,3	16,4	16,7	19,1	19,5
	10,6	16,9	18,4	14,9	14,5
	16,2	16,6	15,9	15,8	15,6
	19,2	19,1	17,5	16,4	16,5
	21,3	17,6	19,1	19,7	19,8
	16,7	16,9	17,5	17,7	17,3
<b>мөөнөтүндө төлөнбөгөн карыздар</b>	<b>18,5</b>	<b>22,8</b>	<b>48,8</b>	<b>16,2</b>	<b>19,3</b>
	27,6	29,2	72,6	16,5	8,7
	29,9	23,1	21,7	25,2	25,2
	13,4	12,1	29,1	29,1	18,3
	11,3	21,2	43,2	23,4	25,7
	23,1	25,8	15,7	17,8	17,1
	20,2	17,4	24,2	18,0	16,9
	29,5	19,0	63,5	19,6	21,2
	25,8	24,6	36,9	20,4	22,5
	20,3	16,4	61,4	10,1	16,1
<b>Орточо салмактанып алынган чен</b>	<b>20,4</b>	<b>18,0</b>	<b>18,7</b>	<b>18,0</b>	<b>18,1</b>

"-"

**12-таблица: Банклар аралык кредиттер боюнча пайыздык чендердин орточо жылдык деңгээли (резидент эместер менен бүтүмдөрдү эске албаганда)**

( )

	2003	2004	2005	2006	2007
<b>Банктар аралык репо операциялары</b>	<b>4,1</b>	<b>5,0</b>	<b>4,0</b>	<b>3,3</b>	<b>3,9</b>
1	4,0	4,9	4,0	3,3	4,2
2-7	4,1	5,0	4,0	3,3	3,8
8-14	4,4	5,2	4,0	3,5	4,9
15-30	4,5	6,2	3,9	3,3	4,2
31-60	5,0	6,0	4,1	4,0	6,8
61-90	4,7	5,6	-	-	-
91-180	-	6,7	-	-	-
181-360	-	-	-	-	-
360	-	-	-	-	9,5
<b>Улуттук валютадагы банктар аралык кредиттер боюнча</b>	<b>4,6</b>	<b>4,8</b>	<b>3,2</b>	<b>2,8</b>	<b>3,2</b>
1	4,6	5,1	4,5	3,0	4,5
2-7	4,6	4,8	3,0	2,7	3,3
8-14	4,2	4,4	2,4	2,8	3,5
15-30	4,8	3,6	3,5	3,6	3,0
31-60	6,0	-	1,0	-	2,4
61-90	-	6,0	7,0	-	2,8
91-180	4,3	-	12,0	-	-
181-360	-	-	-	7,0	-
360	-	-	-	-	-
<b>Четөлкө валютасындагы банктар аралык кредиттер боюнча</b>	<b>6,0</b>	<b>5,8</b>	<b>4,3</b>	<b>5,7</b>	<b>6,7</b>
1	-	5,2	-	5,1	7,0
2-7	4,1	4,3	3,7	4,7	5,5
8-14	4,8	7,8	3,4	4,7	3,5
15-30	5,3	5,4	3,6	6,4	5,5
31-60	4,3	5,5	2,8	6,9	6,1
61-90	9,0	8,5	-	5,0	6,8
91-180	8,2	6,4	7,1	7,8	8,5
181-360	8,4	-	6,0	7,8	8,2
360	-	-	-	-	-

"-"

13-таблица: Кыргыз Республикасынын төлөм теңдеми

	2003	2004	2005	2006	2007*
<b>КҮНДӨЛҮК ОПЕРАЦИЯЛАРДЫН ЭСЕБИ</b>	<b>-42,5</b>	<b>28,9</b>	<b>-29,2</b>	<b>-380,0</b>	<b>-728,3</b>
	-134,5	-184,3	-454,4	-1 068,0	-1 651,7
	-132,8	-170,6	-418,7	-981,5	-1 583,7
( )	590,3	733,2	686,8	810,8	1 140,6
	202,4	277,6	305,0	380,8	573,7
	387,9	455,5	381,8	429,9	566,8
( )	723,1	903,8	1 105,5	1 792,3	2 724,3
	394,5	554,4	641,0	925,8	1 401,8
	328,7	349,4	464,5	866,5	1 322,5
	-1,7	-13,7	-35,7	-86,4	-68,0
	-22,3	-37,9	-64,9	-121,4	-191,0
	31,2	25,3	14,6	75,3	180,6
	3,0	6,8	16,8	16,4	4,4
( )	6,8	13,0	18,7	-35,7	-40,8
( )	-20,3	-20,8	-21,0	-21,1	-21,3
	-62,0	-101,6	-75,2	-28,2	-62,0
	-26,7	-57,6	-33,7	-25,9	-43,1
	0,3	0,1	0,0	0,1	0,1
	-22,3	-30,5	-24,0	16,7	-0,4
( )	-26,8	-36,7	-36,3	-18,3	-27,7
	4,5	6,2	12,3	35,0	27,3
	-13,3	-13,7	-17,4	-19,1	-18,5
	154,0	314,9	500,3	716,2	985,4
<b>КАПИТАЛ МЕНЕН ОПЕРАЦИЯЛАРДЫН ЖАНА ФИНАНСЫ ОПЕРАЦИЯЛАРЫНЫН ЭСЕБИ</b>	<b>-15,3</b>	<b>114,5</b>	<b>0,8</b>	<b>279,5</b>	<b>211,5</b>
	-0,9	-19,9	-20,5	-43,9	-75,5
	-0,9	-19,9	-20,5	-43,9	-75,5
	-14,4	134,4	21,3	323,4	287,1
	45,5	131,5	42,6	182,0	224,1
	6,0	-9,5	2,3	-3,0	-3,2
	-20,0	-20,5	0,0	0,0	0,0
	-46,0	32,8	-23,5	144,4	66,2
(- )	-76,6	-35,8	-51,8	-19,8	-67,8
	-50,2	-63,2	-15,1	-17,0	-17,4
	-26,5	27,4	-36,7	-2,9	-50,4
(+ )	30,7	68,6	28,3	164,2	134,0
	36,6	42,2	-11,9	-26,6	76,0
	-13,9	49,3	18,3	62,1	51,1
	34,0	56,3	17,2	54,3	43,5
	75,5	99,2	66,9	78,5	75,9
( )	-41,6	-42,9	-49,7	-24,2	-32,3
	-47,9	-7,0	1,1	7,8	7,5
	13,8	15,8	9,9	20,9	31,4
	-61,6	-22,8	-8,8	-13,1	-23,8
	7,9	-23,0	22,0	128,7	6,9
<b>Каталар жана калтырып кетүүлөр</b>	<b>67,3</b>	<b>-24,7</b>	<b>57,5</b>	<b>283,2</b>	<b>813,6</b>
<b>ЖАЛПЫ БАЛАНС</b>	<b>9,5</b>	<b>118,7</b>	<b>29,1</b>	<b>182,8</b>	<b>296,8</b>
	<b>-9,5</b>	<b>-118,7</b>	<b>-29,1</b>	<b>-182,8</b>	<b>-296,8</b>
	-50,8	-160,6	-80,5	-169,9	-306,8
	-0,9	-3,8	-12,5	-23,5	-21,1
	42,2	45,7	63,9	10,7	31,1
	0,0	0,0	0,0	0,0	0,0

\*

14-таблица: Кыргыз Республикасынын мамлекеттик тышкы карызынын  
кредиторлор боюнча түзүмү<sup>1</sup>

( . )

	2003	2004	2005	2006	2007*
<b>Мамлекеттик тышкы карыз (1+2):</b>	<b>1 776,2</b>	<b>1 959,2</b>	<b>1 859,3</b>	<b>1 977,6</b>	<b>2 060,4</b>
<b>1. Көп тараптуу карыз:</b>	<b>1 215,8</b>	<b>1 354,1</b>	<b>1 284,5</b>	<b>1 378,8</b>	<b>1 449,4</b>
	525,2	579,0	562,8	612,8	656,5
	399,9	477,8	466,8	532,2	582,7
	201,9	206,9	177,9	163,1	149,8
	23,9	30,7	28,0	29,4	25,7
	44,1	36,5	27,7	19,0	12,1
	7,0	9,2	9,0	10,0	10,3
	6,4	6,9	6,0	6,7	7,4
	7,3	7,0	6,3	5,6	4,9
<b>2. Эки тараптуу карыз:</b>	<b>560,4</b>	<b>605,1</b>	<b>574,8</b>	<b>598,8</b>	<b>611,0</b>
<b>2.1. КМШ өлкөлөрү:</b>	<b>180,2</b>	<b>192,9</b>	<b>197,1</b>	<b>200,0</b>	<b>200,1</b>
	168,6	181,8	186,0	188,9	191,5
	11,6	11,1	11,1	11,1	8,6
<b>2.2. Башка өлкөлөр:</b>	<b>380,2</b>	<b>411,9</b>	<b>377,7</b>	<b>398,8</b>	<b>410,9</b>
	229,8	247,4	225,2	233,8	242,8
	42,3	50,0	40,8	58,8	65,3
	45,8	46,3	46,3	48,4	49,3
	14,1	16,5	16,7	18,4	18,2
	15,5	15,6	15,7	15,7	16,8
	13,3	13,6	13,6	14,0	7,8
	5,0	5,7	5,5	5,7	6,5
	5,0	5,9	3,0	3,0	3,2
	0,9	1,0	1,0	1,0	1,0
	8,4	10,0	10,0	0,0	0,0

<sup>1</sup> - ( . )

\*

**15-таблица: Экспорттун түзүмү<sup>1</sup>**  
( )

	2003	2004	2005	2006	2007*
<b>Бардыгы болуп</b>	<b>581,7</b>	<b>718,8</b>	<b>672,0</b>	<b>794,1</b>	<b>1 133,3</b>
	37,5	62,3	56,6	90,5	154,5
	13,6	16,2	18,6	12,8	17,6
	67,9	77,6	75,8	75,0	76,5
	67,3	81,2	78,8	148,9	288,3
	0,1	0,1	0,1	-	0,2
	9,8	22,0	14,6	13,1	12,4
	57,1	78,1	85,9	96,0	146,9
	43,4	51,4	51,2	74,5	113,3
	25,3	42,6	59,7	77,3	112,5
	259,7	287,4	230,7	206,0	211,1

<sup>1</sup> ( " " , ) .

\*

**16-таблица: Импорттун түзүмү<sup>1</sup>**  
( )

	2003	2004	2005	2006	2007*
<b>Бардыгы болуп</b>	<b>717,0</b>	<b>941,0</b>	<b>1 101,3</b>	<b>1 718,2</b>	<b>2 429,2</b>
	56,3	81,2	114,9	188,3	267,7
	26,1	34,4	42,0	46,4	73,0
	26,8	30,5	36,3	46,2	76,7
	180,5	256,3	313,7	502,1	740,3
	9,2	11,3	9,2	12,6	21,1
	104,8	137,4	157,4	178,0	258,2
	111,8	150,7	161,5	236,7	365,7
	142,5	180,1	199,5	407,9	503,4
	58,9	59,1	65,5	97,3	121,5
	—	—	1,3	2,6	1,6

<sup>1</sup> ( " " , ) .

\*

17-таблица: Коммерциялык банктардын жана Эсептешүү-сактык компаниясынын уставдык (акционердик) капиталы тууралуу маалыматтар (бир мезгилдин акырына карата)

	2003-ж.			2004-ж.			2005-ж.			2006-ж.			2007-ж.		
	а	б	в	а	б	в	а	б	в	а	б	в	а	б	в
Банктардын аталышы															
Бардыгы болуп	2 416 430	1 950 289	905 955	2 470 844	2 425 138	1 391 656	3 050 756	2 959 605	1 963 408	3 962 806	3 598 492	2 336 735	6 105 520	5 674 661	3 566 865
"	300 000	200 000	136 120	300 000	300 000	236 217	300 000	300 000	236 217	400 000	300 000	218 897	700 000	700 000	671 078
"	55 000	55 000	18 755	63 000	55 000	13 156	63 000	63 000	17 823	263 000	63 000	11 878	263 000	263 000	43 878
"	200 000	60 000	28 950	200 000	200 000	87 500	-	-	-	-	-	-	-	-	-
"	63 000	63 000	63 000	63 000	63 000	63 000	63 000	63 000	63 000	79 788	79 788	79 788	79 788	79 788	0
"	47 000	47 000	-	60 000	60 000	-	80 000	80 000	-	100 000	100 000	-	125 000	125 000	0
"	100 000	100 000	100 000	132 540	132 540	132 540	132 540	132 540	132 540	132 540	132 540	132 540	132 540	132 540	132 540
"	100 000	70 720	-	100 000	77 294	-	100 000	77 825	-	130 000	130 000	-	180 000	180 000	0
"	35 000	35 000	4 802	50 000	35 000	4 802	60 000	35 000	4 855	60 000	60 000	3 672	271 009	71 259	250
"	230 000	100 000	76 930	230 000	230 000	163 300	480 000	480 000	340 800	480 000	480 000	340 800	800 000	800 000	568 000
"	170 000	170 000	-	170 000	170 000	170 000	211 000	211 000	211 000	334 200	334 200	334 200	534 200	534 200	534 200
"	309 331	309 331	278 398	291 372	291 372	262 235	289 108	289 108	260 197	266 867	266 867	240 180	354 998	354 998	319 498
"	100 000	100 000	73 972	100 000	100 000	73 972	100 000	100 000	93 581	100 000	100 000	93 580	100 000	100 000	93 692
"	35 000	35 000	-	40 000	40 000	35 480	100 000	100 000	80 795	110 000	110 000	49	200 000	200 000	62
"	100 000	100 000	-	100 000	100 000	-	100 000	100 000	-	100 000	100 000	-	110 000	110 000	0
"	127 079	120 912	-	120 912	120 912	-	138 912	120 912	-	160 912	138 912	-	160 912	160 912	0
**	105 420	105 420	105 420	105 420	105 420	105 420	105 420	105 420	105 420	105 420	105 420	105 420	131 107	131 107	131 107
"	100 000	100 000	-	100 000	100 000	-	103 800	103 800	-	108 790	108 790	-	116 220	116 220	0
"	31 000	31 000	589	36 000	36 000	589	48 000	48 000	901	63 000	63 000	1 182	88 000	88 000	1 651
"	100 000	76 706	12 219	100 000	100 000	6 087	125 976	100 000	300 000	300 000	300 000	300 000	300 000	300 000	300 000
"	108 600	71 200	6 800	108 600	108 600	37 358	150 000	150 000	110 879	500 000	500 000	470 890	500 000	500 000	470 909
"	-	-	-	-	-	-	-	-	-	-	-	-	-	-	300 000
"	-	-	-	-	-	-	-	-	-	-	-	-	-	-	300 000
"	-	-	-	-	-	-	-	-	-	-	-	-	-	-	300 000
2005-	)														
**	(														
*** 2005-	)														
**** 2007-	) «														
**** 2006-	) «														
**** 2007-	) «														
**** 2006-	) «														



18-таблица: Иштеп жаткан коммерциялык банктардын жыйынтыкталган баланстык отчету\*

	2003	2004	2005	2006	2007
<b>АКТИВДЕР</b>					
	880,0	941,8	1 155,0	1 998,4	2 076,6
	452,0	954,8	2 051,8	2 839,0	4 014,0
	4 303,7	6 257,3	6 224,4	5 750,5	3 722,8
	304,3	429,1	701,0	816,2	1 274,9
	0,0	0,0	0,0	0,0	0,0
	180,1	48,9	50,0	507,8	334,2
<b>Бардыгы болуп: акча рыногунун активдери</b>	<b>6 120,1</b>	<b>8 631,9</b>	<b>10 182,2</b>	<b>11 911,9</b>	<b>11 422,5</b>
	526,5	709,2	910,9	951,7	2 526,9
	-	-	-	-	11,6
	330,3	279,3	487,8	591,7	1 217,6
	303,3	675,7	416,5	454,0	1 154,5
	402,8	494,5	561,9	1 041,4	1 646,0
	2 892,5	5 801,5	7 693,0	11 300,1	20 806,3
	-305,0	-429,4	-568,1	-720,2	-915,2
<b>Бардыгы болуп: накта кредиттер</b>	<b>2 990,3</b>	<b>5 866,6</b>	<b>7 686,8</b>	<b>11 621,3</b>	<b>21 537,1</b>
	557,6	638,0	825,6	1 490,0	2 248,7
	87,8	75,4	71,2	93,4	85,1
	1,4	0,7	0,2	1,2	1,1
	51,3	81,7	138,3	169,5	286,6
	72,6	51,5	63,2	86,6	147,2
	233,2	460,9	926,5	685,2	1 049,6
<b>БАРДЫГЫ БОЛУП: АКТИВДЕР</b>	<b>11 274,4</b>	<b>17 470,9</b>	<b>21 709,2</b>	<b>28 056,5</b>	<b>41 688,5</b>
<b>МИЛДЕТТЕНМЕЛЕР</b>					
	188,0	225,5	919,9	1 492,6	3 493,1
	6 058,4	8 833,2	9 528,8	11 776,6	13 106,9
	843,4	1 162,5	1 465,3	2 207,3	3 614,8
	706,5	1 120,6	1 707,3	2 964,0	5 475,3
	60,6	1 121,4	505,0	343,8	682,0
<b>Бардыгы болуп: депозиттер</b>	<b>7 856,9</b>	<b>12 463,2</b>	<b>14 126,3</b>	<b>18 784,3</b>	<b>26 372,1</b>
	525,8	1 158,2	1 603,3	2 643,8	4 044,8
	30,1	88,9	0,0	1,2	140,8
	91,1	55,2	33,3	20,1	11,4
	4,5	269,2	1 040,7	85,5	225,8
	77,7	84,7	99,9	149,2	178,9
	5,9	9,2	45,4	21,1	29,2
	94,1	81,1	239,2	191,6	226,7
	409,4	610,2	1 084,5	1 001,1	1 578,8
	281,7	287,0	255,7	455,1	435,8
<b>Бардыгы болуп: МИЛДЕТТЕНМЕЛЕР</b>	<b>9 377,2</b>	<b>15 106,9</b>	<b>18 528,3</b>	<b>23 353,0</b>	<b>33 244,3</b>
<b>КАПИТАЛ</b>					
	1 841,1	2 116,0	2 550,4	3 489,3	5 670,7
	3,8	3,8	3,8	3,8	3,8
	0,5	0,1	0,1	0,1	17,6
	262,3	4,9	47,2	4,3	59,7
	1,7	3,1	3,1	6,7	406,6
	22,3	21,6	20,8	102,8	101,2
	-	-	-	-	-
	-3,6	-1,2	10,7	1,5	4,3
	-286,1	66,3	377,0	812,6	1 566,5
	55,3	149,5	168,5	282,6	613,8
	-	-	-	-	-
<b>БАРДЫГЫ БОЛУП: КАПИТАЛ</b>	<b>1 897,3</b>	<b>2 364,1</b>	<b>3 181,6</b>	<b>4 703,7</b>	<b>8 444,2</b>
<b>БАРДЫГЫ БОЛУП: МИЛДЕТТЕНМЕЛЕР ЖАНА</b>					
<b>КАПИТАЛ</b>	<b>11 274,5</b>	<b>17 471,0</b>	<b>21 709,9</b>	<b>28 056,7</b>	<b>41 688,5</b>

19-таблица: Коммерциялык банктардын жана Эсептешүү-сактык компаниясынын 2007-жылдын акырына карата башкы мекемелери жана филиалдары тууралуу маалыматтар

Банк	Башкы мекеменин жайгашкан жери	Бардыгы болуп филиалдар	Филиалдар									
			Бишкек	Чүй обл.	Ысыккөл обл.	Нарын обл.	Талас обл.	Жалалабаг обл.	Ош обл.	Баткен обл.		
		215	38	33	32	17	9	37	36	13		
<b>Бардыгы болуп филиалдар</b>												
<b>Резидент банктардын филиалдары</b>												
«	.	2	1	-	1	-	-	-	-	-		
«	.	6	1	1	2	-	-	1	1	-		
«	.	2	2	-	-	-	-	-	-	-		
«	.	5	-	2	1	-	-	1	1	-		
«	.	2	1	-	-	-	-	-	1	-		
«	.	9	1	2	2	2	-	1	1	-		
«	.	6	2	-	2	-	-	1	1	-		
«	.	14	2	3	3	-	-	2	3	1		
«	.	6	2	1	1	-	-	1	1	-		
«	.	4	1	-	-	1	-	1	1	-		
«	.	3	1	-	-	-	-	1	1	-		
«	.	1	1	-	-	-	-	-	-	-		
«	.	30	2	5	5	3	2	6	4	3		
«	.	28	5	4	3	3	1	5	5	2		
«	.	50	3	8	7	5	4	10	8	5		
«	.	2	2	-	-	-	-	-	-	-		
«	.	7	3	2	-	-	-	1	1	-		
«	.	11	4	2	2	-	1	1	1	-		
«	.	7	1	1	1	1	-	1	2	-		
«	.	18	1	2	2	2	1	4	4	2		
<b>Резидент эмес банктардын филиалдары</b>												
( ) <sup>2</sup>	.	1	1	-	-	-	-	-	-	-		
	.	1	1	-	-	-	-	-	-	-		

<sup>1</sup> 2005-

<sup>2</sup> 2002-

.2003-

2006-

.2002-

"-" -

20-таблица: Коммерциялык банктардын кассалык жүгүртүүлөрүнүн түзүмү жана 2007-жылдагы акча кайтарымдуулугу \*  
( . . )

	Келип түшүүлөр				Берүүлөр						Берүүлөрдөн (келип түшүүлөрдүн түшүүлөрдүн (берүүлөрдүн) артыш турушу (+/-) (9-4)	Кайтарымдуулук, пайыздарда (4/9)	
	салыктардан, пошлиналардан жана жыйымдардан	четөлкө валютасын сатуудан	жетөлкө валютасын сатуудан	жетөлкө валютасын сатуудан	пенсия жана жөлөк-пулду төлөөгө	эмгек акыны төлөө үчүн Казаналыкка	жыйынтыгында	жана башка чыгашалар	жетөлкө валютасын сатуудан	жана башка чыгашаларга			жыйынтыгында
<b>Бардыгы болуп республика боюнча</b>	<b>12 138,0</b>	<b>24 252,0</b>	<b>130 404,0</b>	<b>166 794,0</b>	<b>10 316,0</b>	<b>5 386,0</b>	<b>24 664,0</b>	<b>130 350,0</b>	<b>170 716,0</b>	<b>3 922,0</b>	<b>97,7</b>		
	7 316,0	19 686,0	89 127,0	116 129,0	3 808,0	1 271,0	18 766,0	84 612,0	108 457,0	-7 672,0	107,1		
	57,0	84,0	1 578,0	1 719,0	384,0	313,0	883,0	2 610,0	4 190,0	2 471,0	41,0		
	695,0	387,0	8 957,0	10 039,0	1 429,0	1 031,0	1 606,0	10 970,0	15 036,0	4 997,0	66,8		
	162,0	164,0	4 090,0	4 416,0	368,0	170,0	445,0	5 146,0	6 129,0	1 713,0	72,1		
	194,0	20,0	907,0	1 121,0	681,0	264,0	54,0	1 800,0	2 799,0	1 678,0	40,1		
	2 341,0	3 135,0	15 988,0	21 464,0	1 025,0	331,0	1 980,0	15 672,0	19 008,0	-2 456,0	112,9		
	340,0	580,0	1 995,0	2 915,0	1 067,0	691,0	588,0	3 006,0	5 352,0	2 437,0	54,5		
	99,0	9,0	1 219,0	1 327,0	458,0	318,0	56,0	2 203,0	3 035,0	1 708,0	43,7		
	934,0	187,0	6 543,0	7 664,0	1 096,0	997,0	286,0	4 331,0	6 710,0	-954,0	114,2		

\*

## 21-таблица: Төлөм системасындагы төлөмдөрдүн көлөмү жана саны

## 21.1: Грострук системата төлөмдөр түзүмү\*

	2003		2004		2005		2006		2007	
	Көлөмү (млн. сом)	Саны	Көлөмү (млн. сом)	Саны	Көлөмү (млн. сом)	Саны	Көлөмү (млн. сом)	Саны	Көлөмү (млн. сом)	Саны
1	1	3 762	1	3 136	1	2 447	1	3 492	1	3 944
1	100	13 828	371	14 175	433	16 418	628	23 293	722	27 246
100	1	3 806	4 231	11 887	4 347	12 868	5 644	17 251	6 493	19 147
1	10	31 528	10 682	9 535	35 172	10 009	41 565	11 708	63 693	20 291
10	100	32 206	1 778	50 147	2 327	51 853	77 300	3 598	146 999	6 002
100		822	7	5 901	47	7 144	31	6 062	41	24 487
Бардыгы болуп		68 676	41 667	93 394	41 107	98 951	131 200	59 383	242 395	76 790

\*

## 21.2: Клирингдик төлөмдөрдүн областтар боюнча көлөмү жана саны\*

	2003		2004		2005		2006		2007	
	Көлөмү (млн. сом)	Төлөмдөрдүн саны	Көлөмү (млн. сом)	Төлөмдөрдүн саны	Көлөмү (млн. сом)	Төлөмдөрдүн саны	Көлөмү (млн. сом)	Төлөмдөрдүн саны	Көлөмү (млн. сом)	Төлөмдөрдүн саны
-	24 282	533 209	33 759	821 788	38 659	744 346	40 943	1 012 923	37 486	1 203 584
	357	18 603	733	29 549	977	35 296	1 135	94 645	2 321	103 609
	183	19 226	303	41 293	432	44 576	745	81 035	797	30 637
	296	13 591	497	16 546	595	19 811	2 124	50 454	1 004	37 197
	945	34 190	1 500	51 680	1 912	53 307	1 379	156 219	3 515	205 419
	2 048	72 076	2 842	88 835	3 951	73 072	3 856	236 308	4 345	80 454
	0	0	0	0	148	7 548	1 229	118 170	2 050	72 324
Бардыгы болуп	28 110	690 895	39 634	1 049 691	46 675	977 956	51 410	1 749 754	51 518	1 733 224

\*

## 21.3: Соода түйүндөрүндө пластикалык карттар менен жүргүзүлгөн операциялар тууралуу маалыматтар\*

Карттардын түрлөрү	2003		2004		2005		2006		2007	
	Көлөмү (млн. сом)	Транзакция- лардын саны	Көлөмү (млн. сом)	Транзакция- лардын саны	Көлөмү (млн. сом)	Транзакция- лардын саны	Көлөмү (млн. сом)	Транзакция- лардын саны	Көлөмү (млн. сом)	Транзакция- лардын саны
Visa	90 711	8 004	102 437	16 956	106 917	21 062	112 871	33 879	134 865	33 506
Europay/Master Card	39 692	3 789	44 671	7 827	46 923	8 920	50 280	6 238	59 185	13 078
-	8 017	41 159	8 178	38 857	8 366	34 348	11 539	37 849	17 076	38 991
24	-	-	833	2 510	1 781	5 327	5 065	12 413	6 866	17 467
	-	-	-	-	-	-	3	10	882	3 152

\*

"- "-

**1-график: Айкын ички дүң продукциясынын өсүш арымы**

(1995 = 100 )

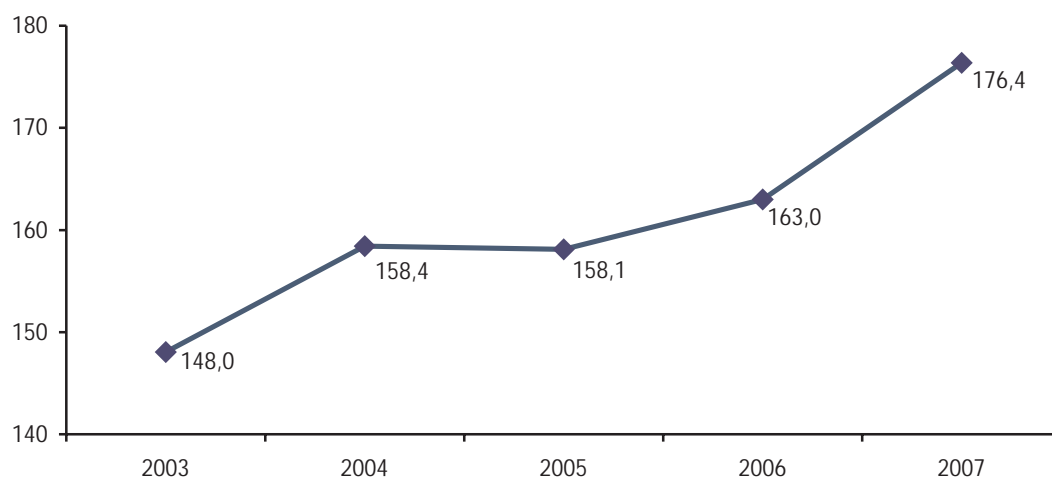
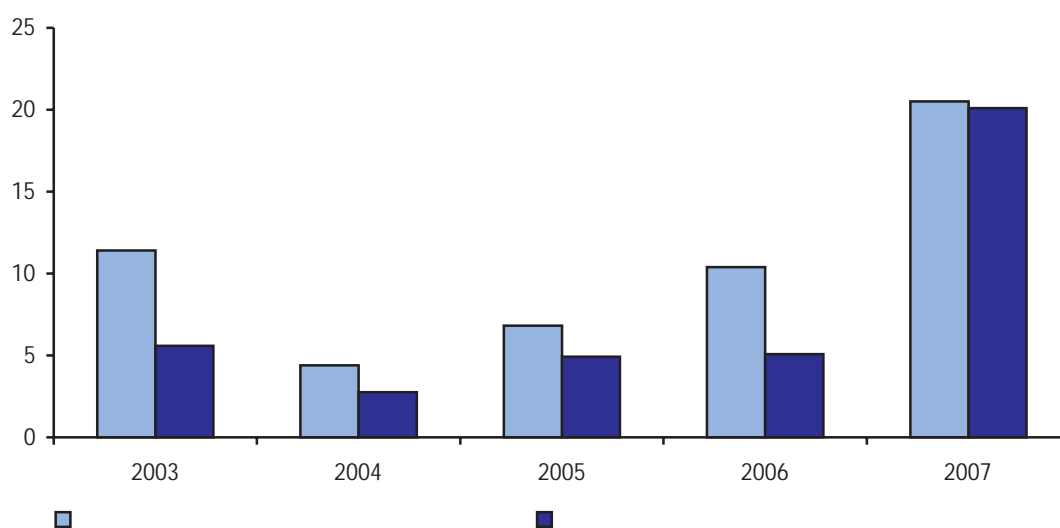
**2-график: Керектөө бааларынын жана өндүрүүчүлөрдүн бааларынын өсүш арымдары**

**3-график: Акча топтому**

**3.1: M2X акча массасынын түзүмү**

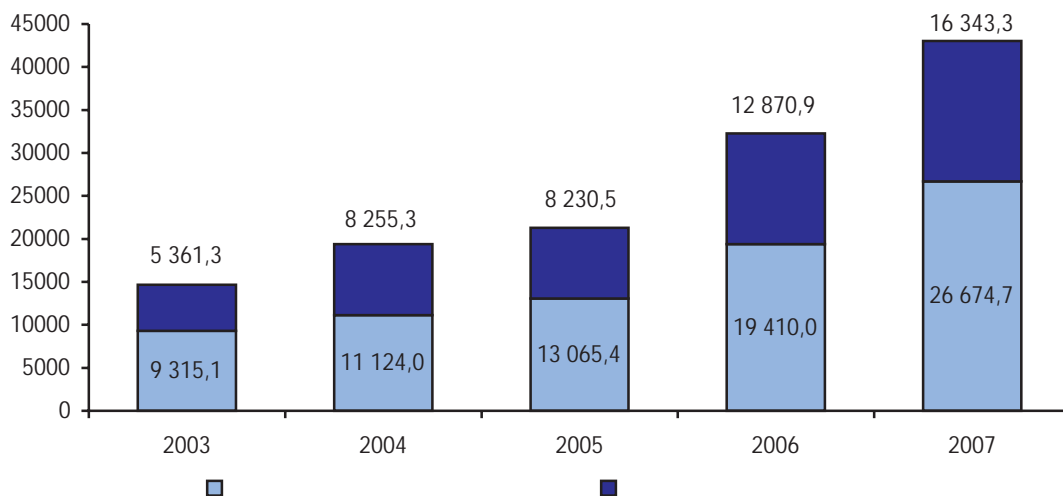

**3.2: Акча массасынын жана инфляциянын өсүш арымы**

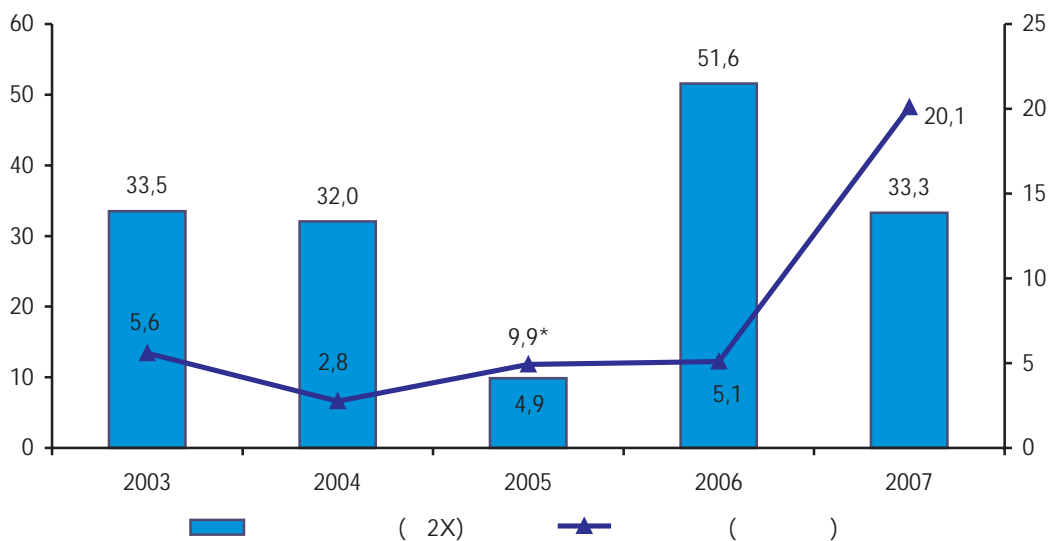

\* 2005-

: 2005-

#### 4-график: Депозиттер

##### 4.1: Иштеп жаткан комбанктардын депозиттеринин калдыгы (бир мезгилдин акырына карата)

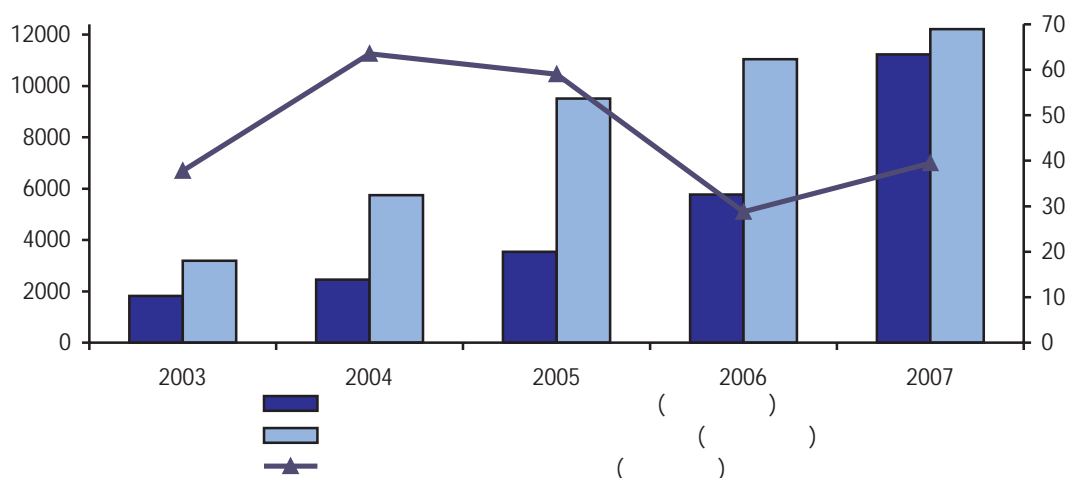

##### 4.2: Иштеп жаткан комбанктардын депозиттик базасынын түзүмү (бир мезгилдин акырына карата)

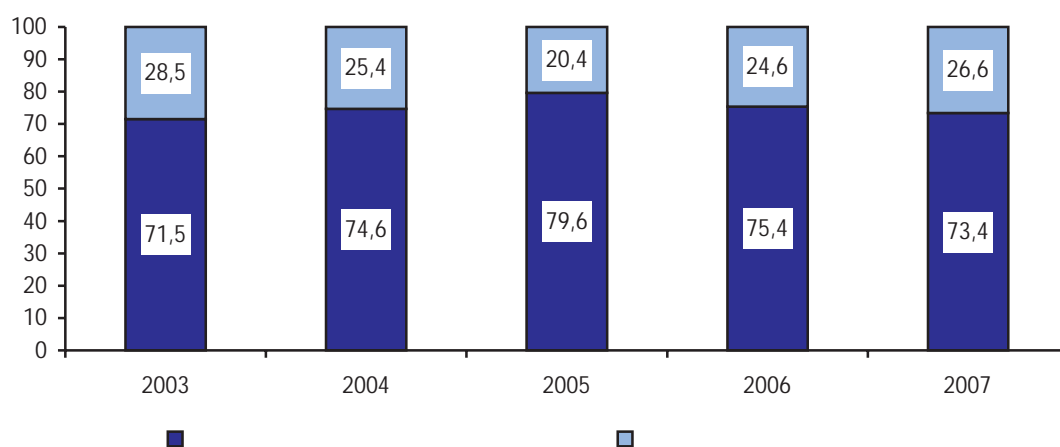
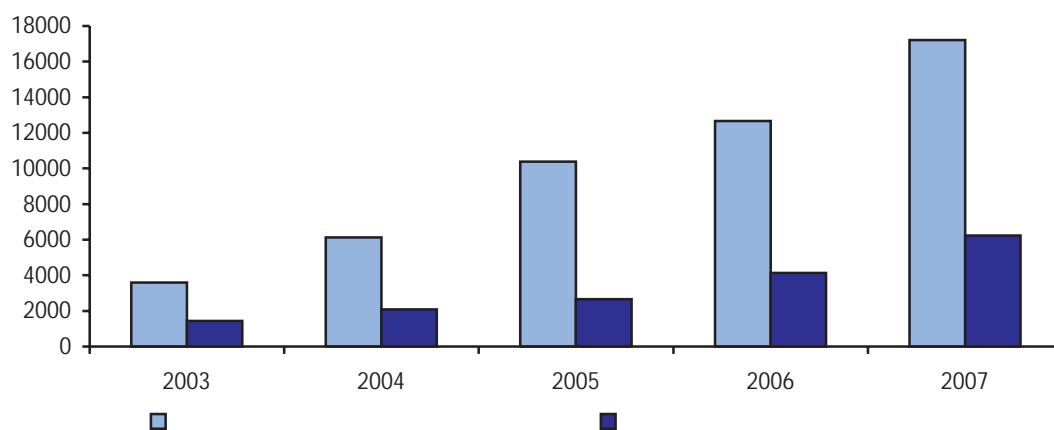

5-график: Пайыздык чендер

5.1: Комбанктар тарабынан берилген кредиттер боюнча пайыздык чендер

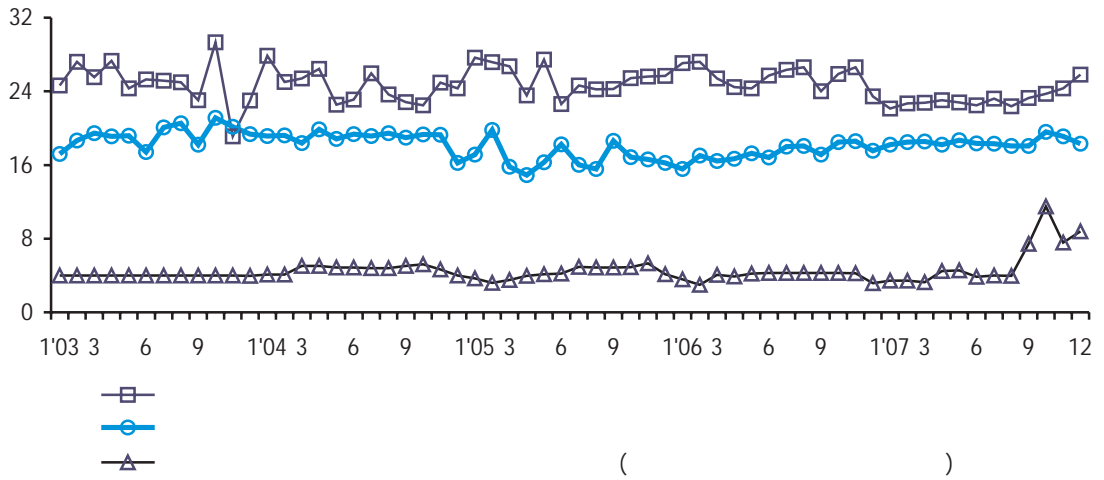

5.2: Депозиттер боюнча пайыздык чен жана МКВ кирешелүүгү

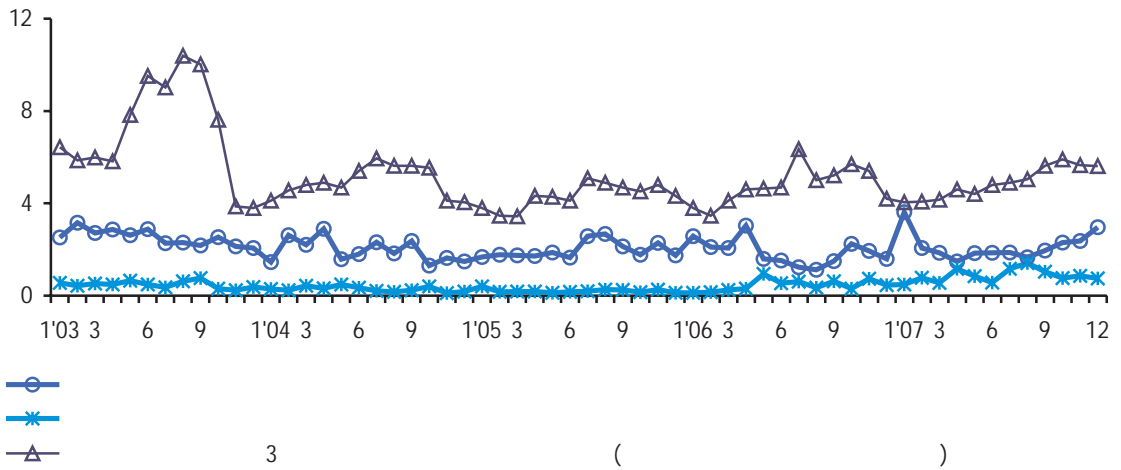

5.3: Номиналдык жана реалдуу эсептик чендердин динамикасы

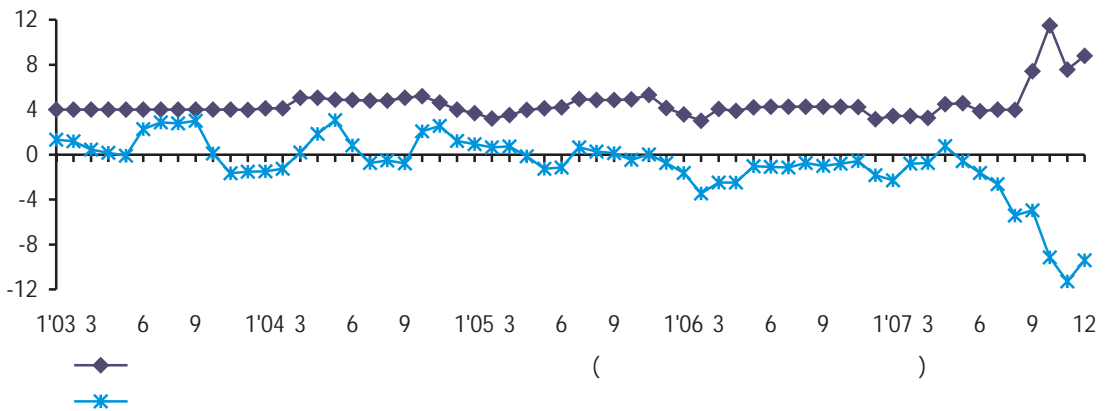

$$r = (i - p) / (p + 100) * 100, \quad i -$$

$r -$  ,  $p -$



## 6-график : КМШ өлкөлөрүнүн жана алыскы четөлкөлөрдүн тышкы соодадагы үлүшү

### 6.1: Экспорттун жана импорттун көлөмү

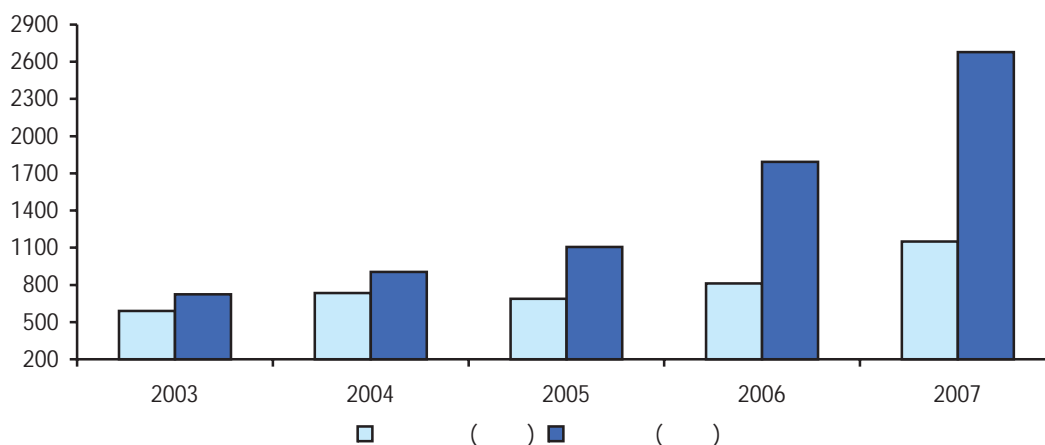

2007-

### 6.2: КМШ өлкөлөрүнүн жана алыскы четөлкөлөрдүн экспорттогу үлүшү

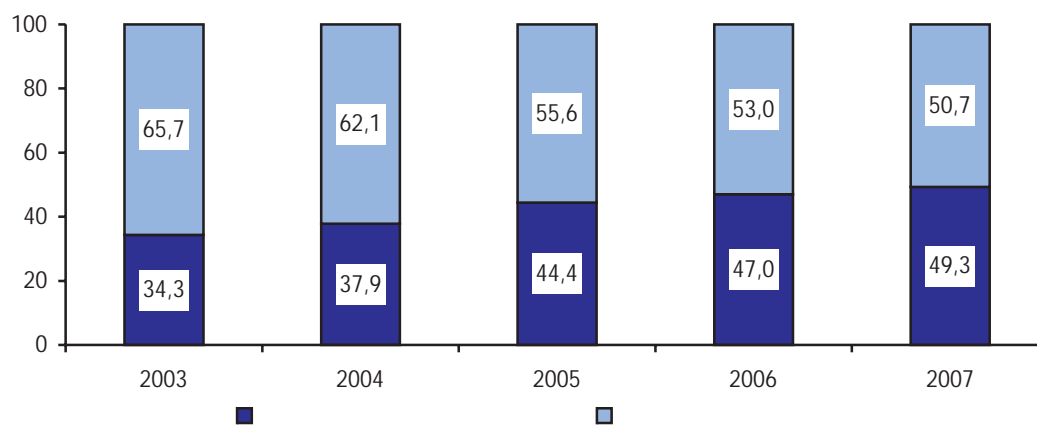

2007-

### 6.3. КМШ өлкөлөрүнүн жана алыскы четөлкөлөрдүн импорттогу үлүшү

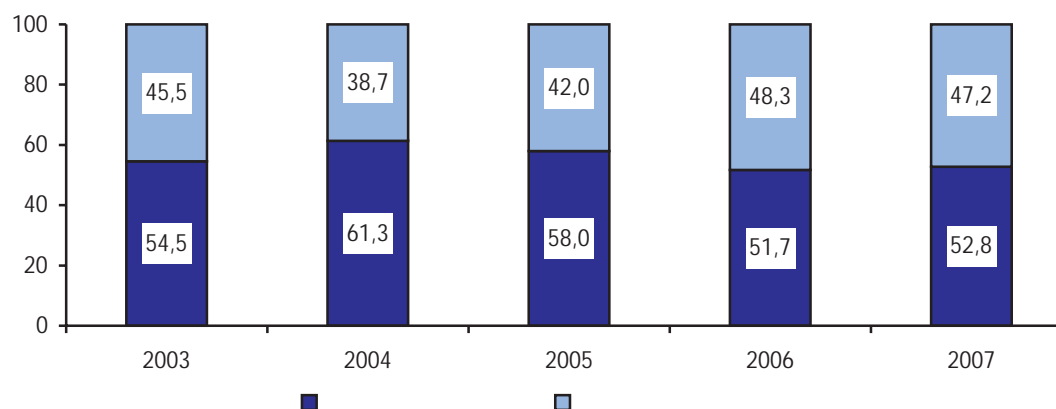

2007-

**7-график: Тышкы сооданын географиялык түзүмү**  
**7.1: Негизги өнөктөш өлкөлөргө экспорттун көлөмү**  
 ( . . . )

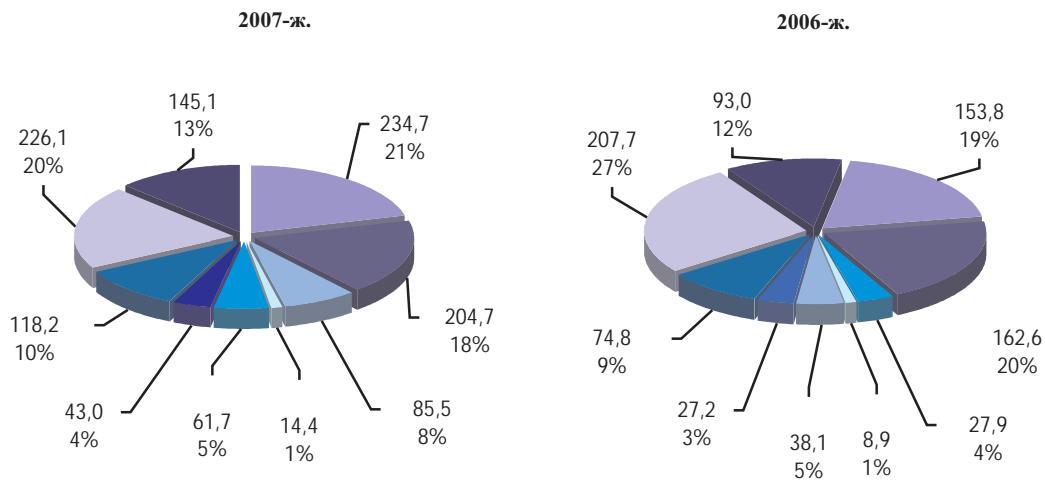

2007-

**7.2: Негизги өнөктөн өлкөлөрдөн импорттун көлөмү**  
 ( . . . )

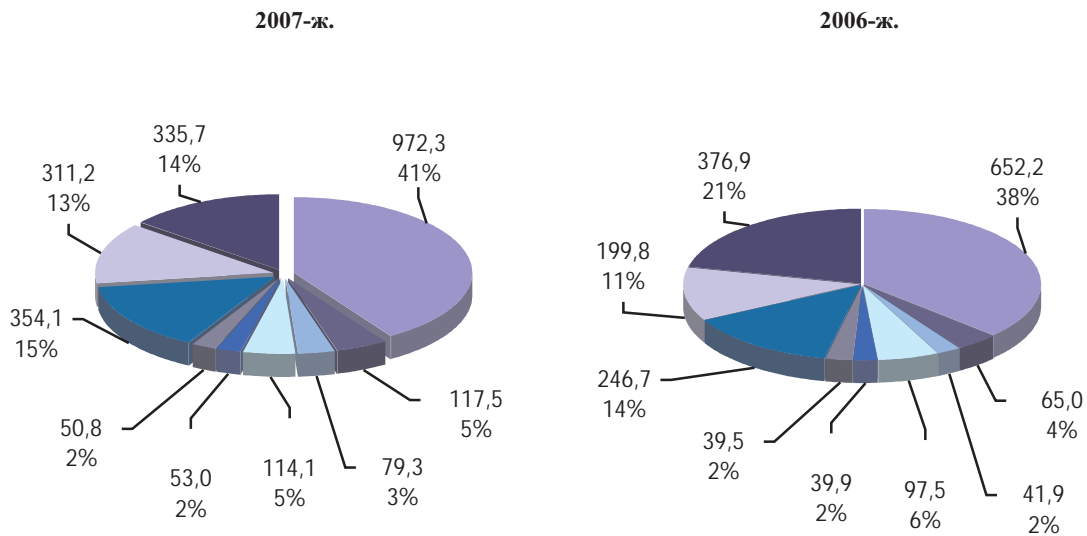

2007-

8-график: Номиналдык жана реалдуу эффективдүү алмашуу курстарынын индекстери\*

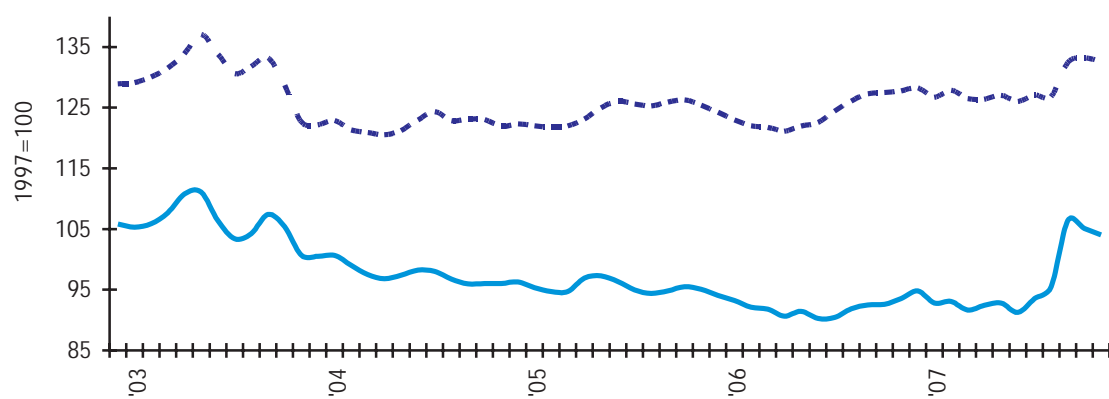

\*

( )

## 9-график. 2007-жылдагы экспорт, импорт жана чегара төлөмдөрүнүн көлөмдөрү

### 9.1: Экспорттун жана кириш акча которууларынын көлөмдөрү

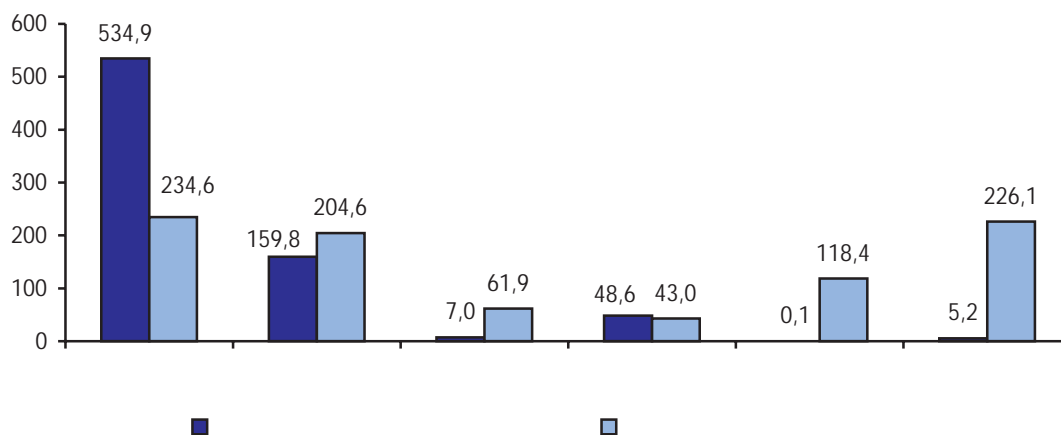

### 9.2: Импорттун жана чыгыш акча которууларынын көлөмдөрү

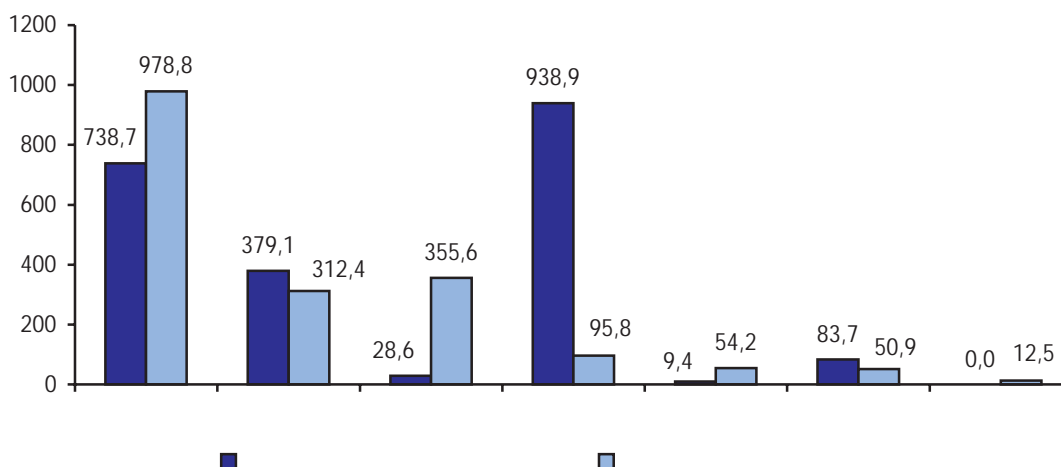

**Кыргыз Республикасынын Улуттук банкынын  
2007-жыл үчүн отчетуна карата 3-тиркеме**

**Улуттук банктын мезгилдүү басылмалары жана башка маалымат каражаттары**

№	Басылманын аталышы <sup>1</sup>	Басылма кайсыл тилде чыгарылат	Мезгил аралыгы	Басылманын кыскача мазмуну	Алуучулар
1	2	3	4	5	6
1.	-	,		-	,
2.	-	,		-	,

<sup>1</sup>

1	2	3	4	5	6
3.		-			,
4.	-	,			,
5.	-	,		,	,

1	2	3	4	5	6
6.	-	-		'	'
7.	-	-		'	'
8.	-	-		'	'

1	2	3	4	5	6
9.	-	-	-	-	-
10.	www.nbkr,kg	-	-	-	-







**Кыргыз Республикасынын Улуттук банкынын  
2007-жыл үчүн отчетуна карата 4-тиркеме**

**Кыскартылган сөздөрдүн тизмеси**

( ) ( )  
 ( ) ( )  
 ( ) ( )

-

/ ( )

(IFC) -

-

(SDR)

-

-

-

(free on board)

( )

ROA  
ROE  
SWIFT

(Society for worldwide interbank financial telecommunication)  
(SWIFT)

SIBOS  
USAID( )  
USD

© Кыргыз Республикасынын Улуттук банкы, 2008-жыл

*Басылма «UnitPrint» басма борборунда басууга даярдалган жана басылып чыгарылган.*

*250 нускада даярдалган*